

KARTA TECHNICZNA FW 98/100

1. OPIS PRODUKTU:

NAZWA: FASETA WEWNĘTRZNA
SYMBOL: FW 98/100
WIELKOŚĆ PROFILU: H = 100 mm X W 100 mm
DŁUGOŚĆ ELEMENTU: 1,2 m

2. SKŁAD

FASETA ŚCIENNA WYKONANA Z WYSOKIEJ JAKOŚCI GIPSU CERAMICZNEGO.
GIPS CERAMICZNY POCHODZENIA NATURALNEGO Z DODATKIEM SIZALU LUB WŁÓKNA SZKLANEGO.

3. ZASTOSOWANIE

DO WYKOŃCZENIA WNĘTRZ.

4. WSKAZÓWKI MONTAŻOWE

ZALECANY MATERIAŁ DO MONTAŻU SZTUKATERII : MIRARI C-GLUE hard ,MIRARI SL-fine, MIRARI EP-grunt
SZCZEGÓŁOWA INSTRUKCJA - DOKUMENT ODRĘBNY TYTUŁ: INSTRUKCJA MONTAŻU ELEMENTÓW
MIRARI INTERIOR DO POBRANIA NA STRONIE W FORMACIE PDF.

5. TRANSPORT I PRZECHOWYWANIE

PRZECHOWYWAĆ NA PODŁOŻU PŁASKIM, RÓWNYM, W POMIESZCZENIU SUCHYM, W TEMPERATURZE
+5°C - +25 °C

TRANSPORT Z ZACHOWANIEM SZCZEGÓLNEJ OSTROŻNOŚCI, NA RÓWNYM PODŁOŻU , NA CAŁEJ
DŁUGOŚCI ELEMENTU.

ELEMENTY NA CZAS TRANSPORTU MOGĄ BYĆ ZABEZPIECZONE WKŁADKĄ STYROPIANOWĄ, KTÓRĄ
NALEŻY USUNĄĆ TUŻ PRZED MONTAŻEM.

6. BEZPIECZEŃSTWO

PRZY MONTAŻU ZACHOWAĆ SZCZEGÓLNAJĄ OSTROŻNOŚĆ.

PRODUCENT: MIRARI DESIGN BY
UL.CMENTARNA 20, 62-020 SWARZĘDZ
TEL. +48 61 611 50 41, KOM. +48 609 80 80 17
e-mail: biuro@mirari.pl

PROFIL

FW 98/100

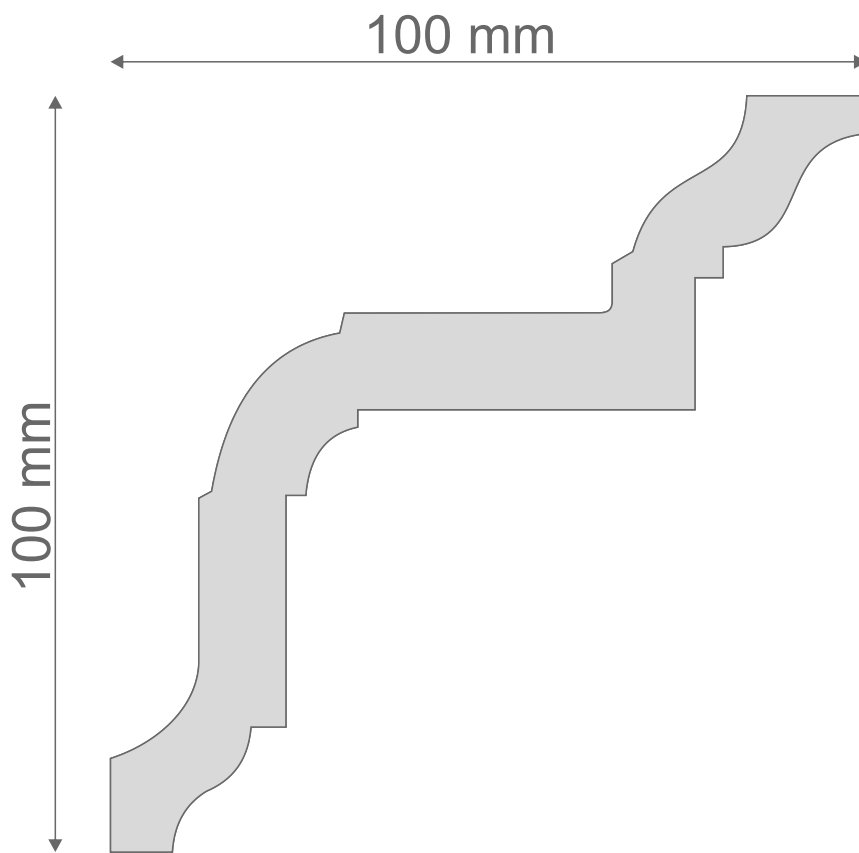

■ GIPS CERAMICZNY

KARTA TECHNICZNA FW 99/120



1. OPIS PRODUKTU:

NAZWA: FASETA WEWNĘTRZNA
SYMBOL: FW 99/120
WIELKOŚĆ PROFILU: H = 120 mm X W 120 mm
DŁUGOŚĆ ELEMENTU: 1,2 m

2. SKŁAD

FASETA ŚCIENNA WYKONANA Z WYSOKIEJ JAKOŚCI GIPSU CERAMICZNEGO.
GIPS CERAMICZNY POCHODZENIA NATURALNEGO Z DODATKIEM SIZALU LUB WŁÓKNA SZKLANEGO.

3. ZASTOSWANIE

DO WYKOŃCZENIA WNĘTRZ.

4. WSKAZÓWKI MONTAŻOWE

ZALECANY MATERIAŁ DO MONTAŻU SZTUKATERII - MIRARI C-GLUE hard , MIRARI EP-grunt, MIRARI SL-fine. SZCZEGÓŁOWA INSTRUKCJA - DOKUMENT ODREBNY TYTUŁ: INSTRUKCJA MONTAŻU ELEMENTÓW MIRARI INTERIOR DO POBRANIA NA STRONIE W FORMACIE PDF.

5. TRANSPORT I PRZECHOWYWANIE

PRZECHOWYWAĆ NA PODŁOŻU PŁASKIM, RÓWNYM, W POMIESZCZENIU SUCHYM, W TEMPERATURZE +5°C - +25°C
TRANSPORT Z ZACHOWANIEM SZCZEGÓLNEJ OSTROŻNOŚCI, NA RÓWNYM PODŁOŻU , NA CAŁEJ DŁUGOŚCI ELEMENTU.
ELEMENTY NA CZAS TRANSPORTU MOGĄ BYĆ ZABEZPIECZONE WKŁADKĄ STYROPIANOWĄ, KTÓRĄ NALEŻY USUNĄĆ TUŻ PRZED MONTAŻEM.

6. BEZPIECZEŃSTWO

ZACHOWAĆ SZCZEGÓLNA OSTROŻNOŚĆ PRZY MONTAŻU ORAZ DOCINANIU ELEMENTÓW.

PRODUCENT

MIRARI DESIGN BY
UL.CMENTARNA 20, 62-020 SWARZĘDZ
TEL. +48 61 611 50 41, KOM. +48 609 80 80 17
e-mail:biuro@mirari.pl

PROFIL

FW 99/120

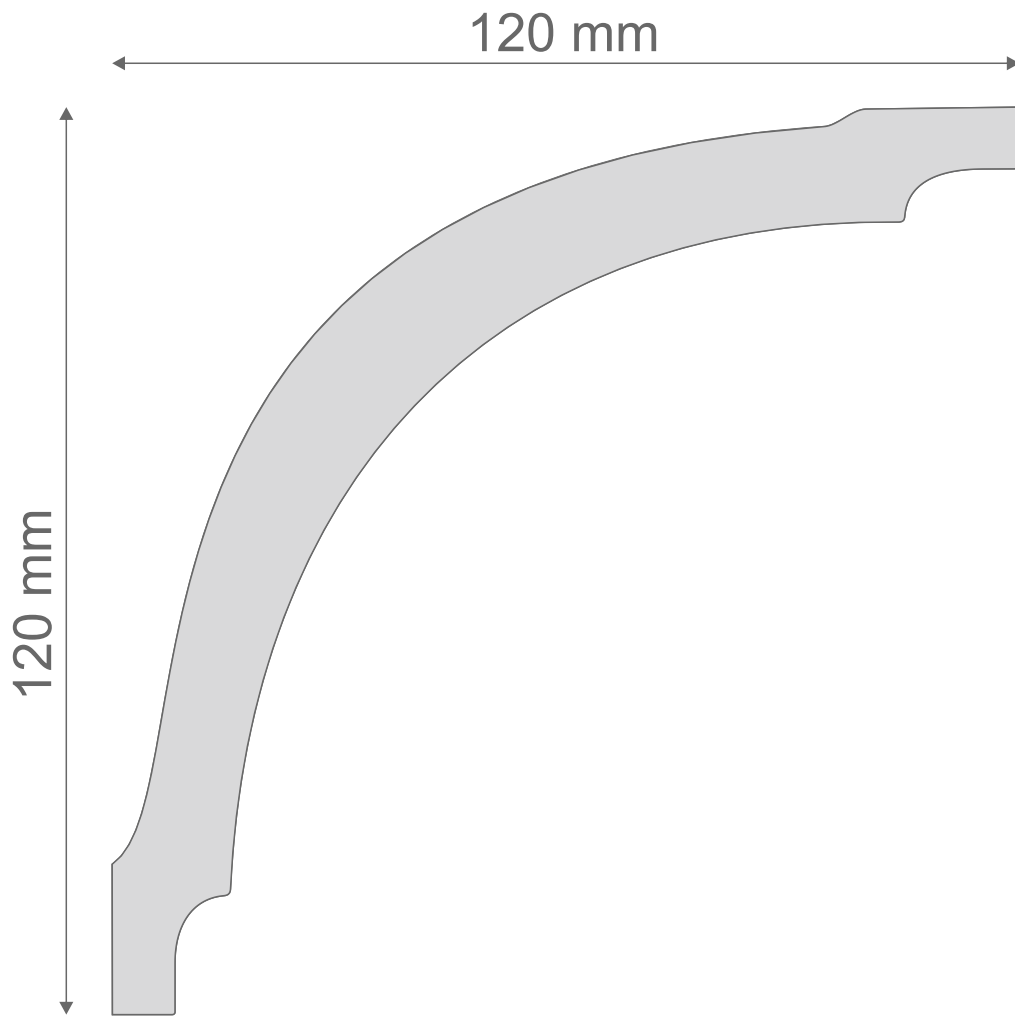

■ GIPS CERAMICZNY

KARTA TECHNICZNA FW 100/75



1. OPIS PRODUKTU:

NAZWA: FASETA WEWNĘTRZNA
SYMBOL: FW 100/75
WIELKOŚĆ PROFILU: H = 75 mm X W 75 mm
DŁUGOŚĆ ELEMENTU: 1,2 m

2. SKŁAD

FASETA ŚCIENNA WYKONANA Z WYSOKIEJ JAKOŚCI GIPSU CERAMICZNEGO.
GIPS CERAMICZNY POCHODZENIA NATURALNEGO Z DODATKIEM SIZALU LUB WŁÓKNA SZKLANEGO.

3. ZASTOSWANIE

DO WYKOŃCZENIA WNĘTRZ.

4. WSKAZÓWKI MONTAŻOWE

ZALECANY MATERIAŁ DO MONTAŻU SZTUKATERII - MIRARI C-GLUE hard , MIRARI EP-grunt, MIRARI SL-fine. SZCZEGÓŁOWA INSTRUKCJA - DOKUMENT ODREBNY TYTUŁ: INSTRUKCJA MONTAŻU ELEMENTÓW MIRARI INTERIOR DO POBRANIA NA STRONIE W FORMACIE PDF.

5. TRANSPORT I PRZECHOWYWANIE

PRZECHOWYWAĆ NA PODŁOŻU PŁASKIM, RÓWNYM, W POMIESZCZENIU SUCHYM, W TEMPERATURZE +5°C - +25°C
TRANSPORT Z ZACHOWANIEM SZCZEGÓLNEJ OSTROŻNOŚCI, NA RÓWNYM PODŁOŻU , NA CAŁEJ DŁUGOŚCI ELEMENTU.
ELEMENTY NA CZAS TRANSPORTU MOGĄ BYĆ ZABEZPIECZONE WKŁADKĄ STYROPIANOWĄ, KTÓRĄ NALEŻY USUNĄĆ TUŻ PRZED MONTAŻEM.

6. BEZPIECZEŃSTWO

ZACHOWAĆ SZCZEGÓLNA OSTROŻNOŚĆ PRZY MONTAŻU ORAZ DOCINANIU ELEMENTÓW.

PRODUCENT

MIRARI DESIGN BY
UL.CMENTARNA 20, 62-020 SWARZĘDZ
TEL. +48 61 611 50 41, KOM. +48 609 80 80 17
e-mail: biuro@mirari.pl

PROFIL

FW 100/75

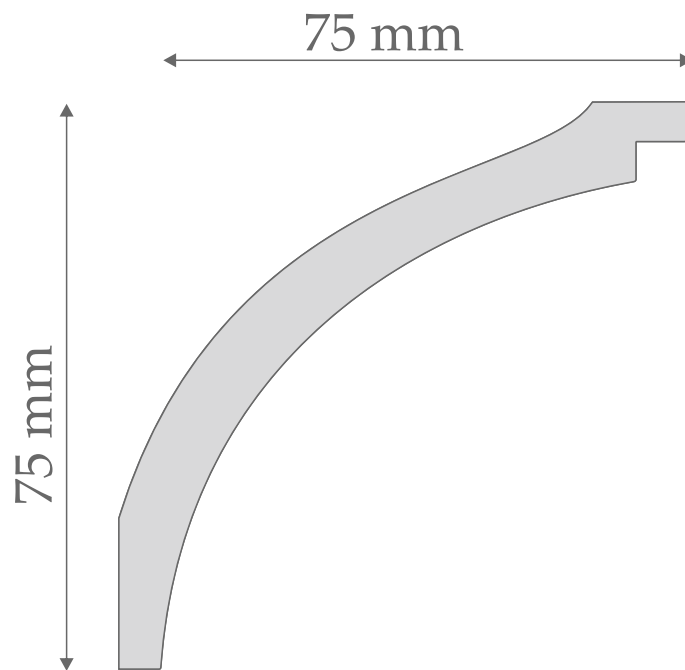

■ GIPS CERAMICZNY

KARTA TECHNICZNA FW 101/100



1. OPIS PRODUKTU:

NAZWA: FASETA WEWNĘTRZNA
SYMBOL: FW 101/100
WIELKOŚĆ PROFILU: H = 100 mm X W 100 mm
DŁUGOŚĆ ELEMENTU: 1,2 m

2. SKŁAD

FASETA ŚCIENNA WYKONANA Z WYSOKIEJ JAKOŚCI GIPSU CERAMICZNEGO.
GIPS CERAMICZNY POCHODZENIA NATURALNEGO Z DODATKIEM SIZALU LUB WŁÓKNA SZKLANEGO.

3. ZASTOSWANIE

DO WYKOŃCZENIA WNĘTRZ.

4. WSKAZÓWKI MONTAŻOWE

ZALECANY MATERIAŁ DO MONTAŻU SZTUKATERII - MIRARI C-GLUE hard , MIRARI EP-grunt, MIRARI SL-fine. SZCZEGÓŁOWA INSTRUKCJA - DOKUMENT ODREBNY TYTUŁ: INSTRUKCJA MONTAŻU ELEMENTÓW MIRARI INTERIOR DO POBRANIA NA STRONIE W FORMACIE PDF.

5. TRANSPORT I PRZECHOWYWANIE

PRZECHOWYWAĆ NA PODŁOŻU PŁASKIM, RÓWNYM, W POMIESZCZENIU SUCHYM, W TEMPERATURZE +5°C - +25°C
TRANSPORT Z ZACHOWANIEM SZCZEGÓLNEJ OSTROŻNOŚCI, NA RÓWNYM PODŁOŻU , NA CAŁEJ DŁUGOŚCI ELEMENTU.
ELEMENTY NA CZAS TRANSPORTU MOGĄ BYĆ ZABEZPIECZONE WKŁADKĄ STYROPIANOWĄ, KTÓRĄ NALEŻY USUNĄĆ TUŻ PRZED MONTAŻEM.

6. BEZPIECZEŃSTWO

ZACHOWAĆ SZCZEGÓLNA OSTROŻNOŚĆ PRZY MONTAŻU ORAZ DOCINANIU ELEMENTÓW.

PRODUCENT

MIRARI DESIGN BY
UL.CMENTARNA 20, 62-020 SWARZĘDZ
TEL. +48 61 611 50 41, KOM. +48 609 80 80 17
e-mail: biuro@mirari.pl

PROFIL

FW 101/100

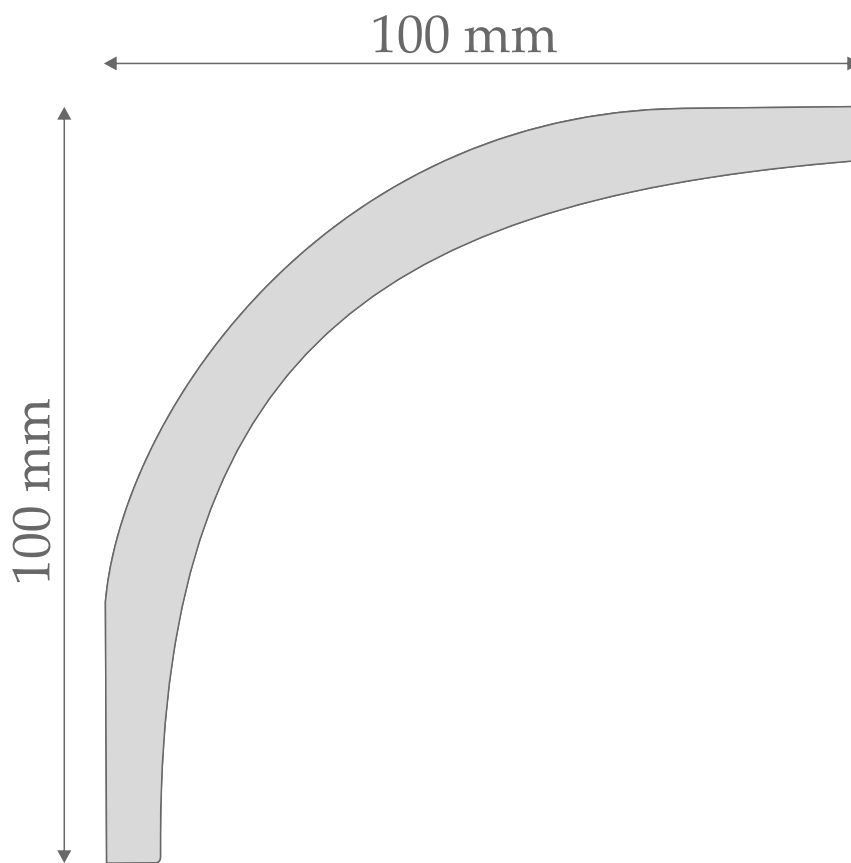

■ GIPS CERAMICZNY

KARTA TECHNICZNA FW 102/90

1. OPIS PRODUKTU:

NAZWA: FASETA WEWNĘTRZNA
SYMBOL: FW 102/90
WIELKOŚĆ PROFILU: H = 90 mm X W 85 mm
DŁUGOŚĆ ELEMENTU: 1,2 m

2. SKŁAD

FASETA ŚCIENNA WYKONANA Z WYSOKIEJ JAKOŚCI GIPSU CERAMICZNEGO.
GIPS CERAMICZNY POCHODZENIA NATURALNEGO Z DODATKIEM SIZALU LUB WŁÓKNA SZKLANEGO.

3. ZASTOSWANIE

DO WYKOŃCZENIA WNĘTRZ.

4. WSKAZÓWKI MONTAŻOWE

ZALECANY MATERIAŁ DO MONTAŻU SZTUKATERII - MIRARI C-GLUE hard , MIRARI EP-grunt, MIRARI SL-fine. SZCZEGÓŁOWA INSTRUKCJA - DOKUMENT ODREBNY TYTUŁ: INSTRUKCJA MONTAŻU ELEMENTÓW MIRARI INTERIOR DO POBRANIA NA STRONIE W FORMACIE PDF.

5. TRANSPORT I PRZECHOWYWANIE

PRZECHOWYWAĆ NA PODŁOŻU PŁASKIM, RÓWNYM, W POMIESZCZENIU SUCHYM, W TEMPERATURZE +5°C - +25°C
TRANSPORT Z ZACHOWANIEM SZCZEGÓLNEJ OSTROŻNOŚCI, NA RÓWNYM PODŁOŻU , NA CAŁEJ DŁUGOŚCI ELEMENTU.
ELEMENTY NA CZAS TRANSPORTU MOGĄ BYĆ ZABEZPIECZONE WKŁADKĄ STYROPIANOWĄ, KTÓRĄ NALEŻY USUNĄĆ TUŻ PRZED MONTAŻEM.

6. BEZPIECZEŃSTWO

ZACHOWAĆ SZCZEGÓLNA OSTROŻNOŚĆ PRZY MONTAŻU ORAZ DOCINANIU ELEMENTÓW.

PRODUCENT

MIRARI DESIGN BY
UL.CMENTARNA 20, 62-020 SWARZĘDZ
TEL. +48 61 611 50 41, KOM. +48 609 80 80 17
e-mail: biuro@mirari.pl

PROFIL

FW 102/90

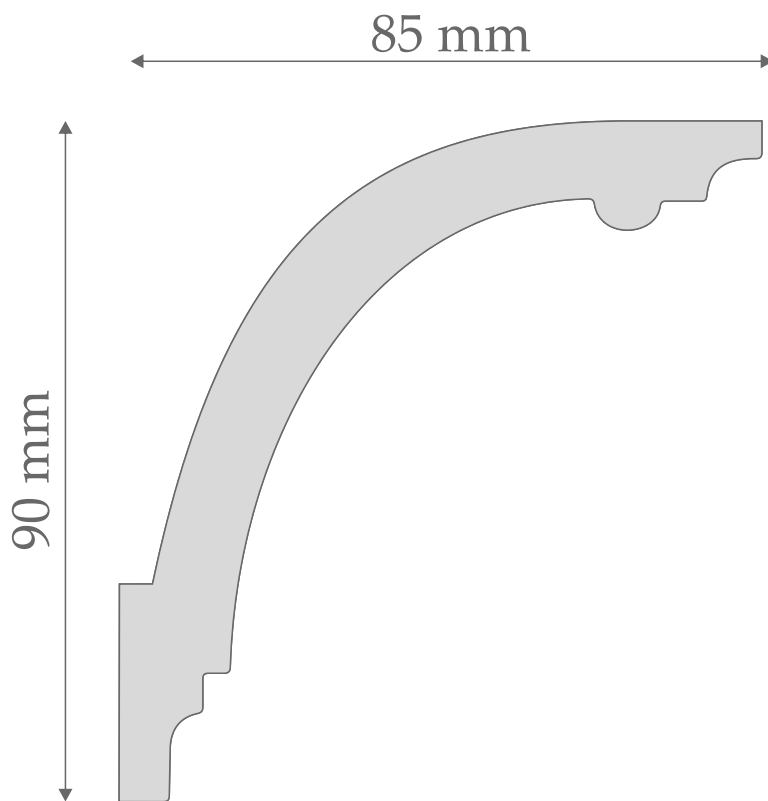

■ GIPS CERAMICZNY

KARTA TECHNICZNA FW 103/90



1. OPIS PRODUKTU:

NAZWA: FASETA WEWNĘTRZNA
SYMBOL: FW 103/90
WIELKOŚĆ PROFILU: H = 90 mm X W 110 mm
DŁUGOŚĆ ELEMENTU: 1,2 m

2. SKŁAD

FASETA ŚCIENNA WYKONANA Z WYSOKIEJ JAKOŚCI GIPSU CERAMICZNEGO.
GIPS CERAMICZNY POCHODZENIA NATURALNEGO Z DODATKIEM SIZALU LUB WŁÓKNA SZKLANEGO.

3. ZASTOSWANIE

DO WYKOŃCZENIA WNĘTRZ.

4. WSKAZÓWKI MONTAŻOWE

ZALECANY MATERIAŁ DO MONTAŻU SZTUKATERII - MIRARI C-GLUE hard , MIRARI EP-grunt, MIRARI SL-fine. SZCZEGÓŁOWA INSTRUKCJA - DOKUMENT ODREBNY TYTUŁ: INSTRUKCJA MONTAŻU ELEMENTÓW MIRARI INTERIOR DO POBRANIA NA STRONIE W FORMACIE PDF.

5. TRANSPORT I PRZECHOWYWANIE

PRZECHOWYWAĆ NA PODŁOŻU PŁASKIM, RÓWNYM, W POMIESZCZENIU SUCHYM, W TEMPERATURZE +5°C - +25°C
TRANSPORT Z ZACHOWANIEM SZCZEGÓLNEJ OSTROŻNOŚCI, NA RÓWNYM PODŁOŻU , NA CAŁEJ DŁUGOŚCI ELEMENTU.
ELEMENTY NA CZAS TRANSPORTU MOGĄ BYĆ ZABEZPIECZONE WKŁADKĄ STYROPIANOWĄ, KTÓRĄ NALEŻY USUNĄĆ TUŻ PRZED MONTAŻEM.

6. BEZPIECZEŃSTWO

ZACHOWAĆ SZCZEGÓLNA OSTROŻNOŚĆ PRZY MONTAŻU ORAZ DOCINANIU ELEMENTÓW.

PRODUCENT

MIRARI DESIGN BY
UL.CMENTARNA 20, 62-020 SWARZĘDZ
TEL. +48 61 611 50 41, KOM. +48 609 80 80 17
e-mail: biuro@mirari.pl

PROFIL

FW 103/90

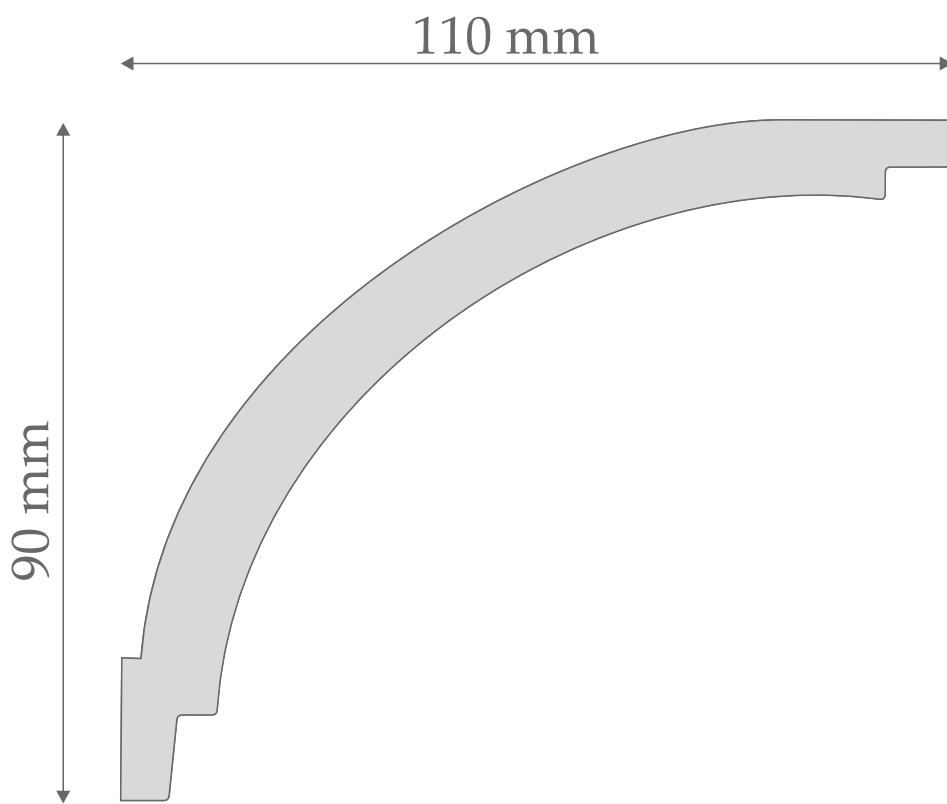

■ GIPS CERAMICZNY

KARTA TECHNICZNA FW 104/120



1. OPIS PRODUKTU:

NAZWA: FASETA WEWNĘTRZNA
SYMBOL: FW 104/120
WIELKOŚĆ PROFILU: H = 120 mm X W 120 mm
DŁUGOŚĆ ELEMENTU: 1,2 m

2. SKŁAD

FASETA ŚCIENNA WYKONANA Z WYSOKIEJ JAKOŚCI GIPSU CERAMICZNEGO.
GIPS CERAMICZNY POCHODZENIA NATURALNEGO Z DODATKIEM SIZALU LUB WŁÓKNA SZKLANEGO.

3. ZASTOSWANIE

DO WYKOŃCZENIA WNĘTRZ.

4. WSKAZÓWKI MONTAŻOWE

ZALECANY MATERIAŁ DO MONTAŻU SZTUKATERII - MIRARI C-GLUE hard , MIRARI EP-grunt, MIRARI SL-fine. SZCZEGÓŁOWA INSTRUKCJA - DOKUMENT ODREBNY TYTUŁ: INSTRUKCJA MONTAŻU ELEMENTÓW MIRARI INTERIOR DO POBRANIA NA STRONIE W FORMACIE PDF.

5. TRANSPORT I PRZECHOWYWANIE

PRZECHOWYWAĆ NA PODŁOŻU PŁASKIM, RÓWNYM, W POMIESZCZENIU SUCHYM, W TEMPERATURZE +5°C- +25°C
TRANSPORT Z ZACHOWANIEM SZCZEGÓLNEJ OSTROŻNOŚCI, NA RÓWNYM PODŁOŻU , NA CAŁEJ DŁUGOŚCI ELEMENTU.
ELEMENTY NA CZAS TRANSPORTU MOGĄ BYĆ ZABEZPIECZONE WKŁADKĄ STYROPIANOWĄ, KTÓRĄ NALEŻY USUNĄĆ TUŻ PRZED MONTAŻEM.

6. BEZPIECZEŃSTWO

ZACHOWAĆ SZCZEGÓLNA OSTROŻNOŚĆ PRZY MONTAŻU ORAZ DOCINANIU ELEMENTÓW.

PRODUCENT

MIRARI DESIGN BY
UL.CMENTARNA 20, 62-020 SWARZĘDZ
TEL. +48 61 611 50 41, KOM. +48 609 80 80 17
e-mail: biuro@mirari.pl

PROFIL

FW 104/120

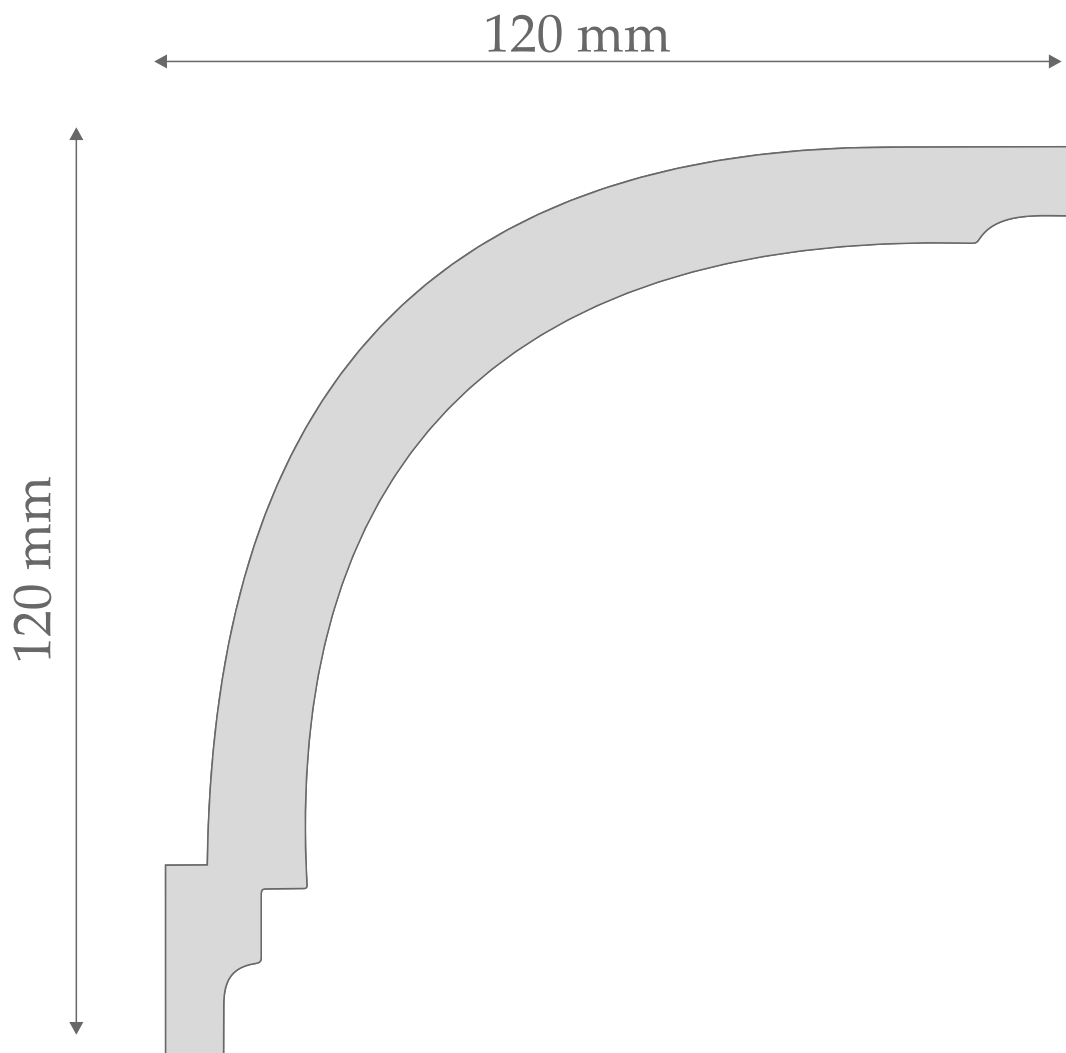

■ GIPS CERAMICZNY

KARTA TECHNICZNA FW 105/125

1. OPIS PRODUKTU:

NAZWA: FASETA WEWNĘTRZNA
SYMBOL: FW 105/125
WIELKOŚĆ PROFILU: H = 125 mm X W 125 mm
DŁUGOŚĆ ELEMENTU: 1,2 m

2. SKŁAD

FASETA ŚCIENNA WYKONANA Z WYSOKIEJ JAKOŚCI GIPSU CERAMICZNEGO.
GIPS CERAMICZNY POCHODZENIA NATURALNEGO Z DODATKIEM SIZALU LUB WŁÓKNA SZKLANEGO.

3. ZASTOSWANIE

DO WYKOŃCZENIA WNĘTRZ.

4. WSKAZÓWKI MONTAŻOWE

ZALECANY MATERIAŁ DO MONTAŻU SZTUKATERII - MIRARI C-GLUE hard , MIRARI EP-grunt, MIRARI SL-fine. SZCZEGÓŁOWA INSTRUKCJA - DOKUMENT ODREBNY TYTUŁ: INSTRUKCJA MONTAŻU ELEMENTÓW MIRARI INTERIOR DO POBRANIA NA STRONIE W FORMACIE PDF.

5. TRANSPORT I PRZECHOWYWANIE

PRZECHOWYWAĆ NA PODŁOŻU PŁASKIM, RÓWNYM, W POMIESZCZENIU SUCHYM, W TEMPERATURZE +5°C- +25°C
TRANSPORT Z ZACHOWANIEM SZCZEGÓLNEJ OSTROŻNOŚCI, NA RÓWNYM PODŁOŻU , NA CAŁEJ DŁUGOŚCI ELEMENTU.
ELEMENTY NA CZAS TRANSPORTU MOGĄ BYĆ ZABEZPIECZONE WKŁADKĄ STYROPIANOWĄ, KTÓRĄ NALEŻY USUNĄĆ TUŻ PRZED MONTAŻEM.

6. BEZPIECZEŃSTWO

ZACHOWAĆ SZCZEGÓLNA OSTROŻNOŚĆ PRZY MONTAŻU ORAZ DOCINANIU ELEMENTÓW.

PRODUCENT

MIRARI DESIGN BY
UL.CMENTARNA 20, 62-020 SWARZĘDZ
TEL. +48 61 611 50 41, KOM. +48 609 80 80 17
e-mail:biuro@mirari.pl

PROFIL

FW 105/125



■ GIPS CERAMICZNY

KARTA TECHNICZNA FW 106/105



1. OPIS PRODUKTU:

NAZWA: FASETA WEWNĘTRZNA
SYMBOL: FW 106/105
WIELKOŚĆ PROFILU: H = 105 mm X W 100 mm
DŁUGOŚĆ ELEMENTU: 1,2 m

2. SKŁAD

FASETA ŚCIENNA WYKONANA Z WYSOKIEJ JAKOŚCI GIPSU CERAMICZNEGO.
GIPS CERAMICZNY POCHODZENIA NATURALNEGO Z DODATKIEM SIZALU LUB WŁÓKNA SZKLANEGO.

3. ZASTOSWANIE

DO WYKOŃCZENIA WNĘTRZ.

4. WSKAZÓWKI MONTAŻOWE

ZALECANY MATERIAŁ DO MONTAŻU SZTUKATERII - MIRARI C-GLUE hard , MIRARI EP-grunt, MIRARI SL-fine. SZCZEGÓŁOWA INSTRUKCJA - DOKUMENT ODREBNY TYTUŁ: INSTRUKCJA MONTAŻU ELEMENTÓW MIRARI INTERIOR DO POBRANIA NA STRONIE W FORMACIE PDF.

5. TRANSPORT I PRZECHOWYWANIE

PRZECHOWYWAĆ NA PODŁOŻU PŁASKIM, RÓWNYM, W POMIESZCZENIU SUCHYM, W TEMPERATURZE +5°C- +25°C
TRANSPORT Z ZACHOWANIEM SZCZEGÓLNEJ OSTROŻNOŚCI, NA RÓWNYM PODŁOŻU , NA CAŁEJ DŁUGOŚCI ELEMENTU.
ELEMENTY NA CZAS TRANSPORTU MOGĄ BYĆ ZABEZPIECZONE WKŁADKĄ STYROPIANOWĄ, KTÓRĄ NALEŻY USUNĄĆ TUŻ PRZED MONTAŻEM.

6. BEZPIECZEŃSTWO

ZACHOWAĆ SZCZEGÓLNA OSTROŻNOŚĆ PRZY MONTAŻU ORAZ DOCINANIU ELEMENTÓW.

PRODUCENT

MIRARI DESIGN BY
UL.CMENTARNA 20, 62-020 SWARZĘDZ
TEL. +48 61 611 50 41, KOM. +48 609 80 80 17
e-mail: biuro@mirari.pl

PROFIL

FW 106/105

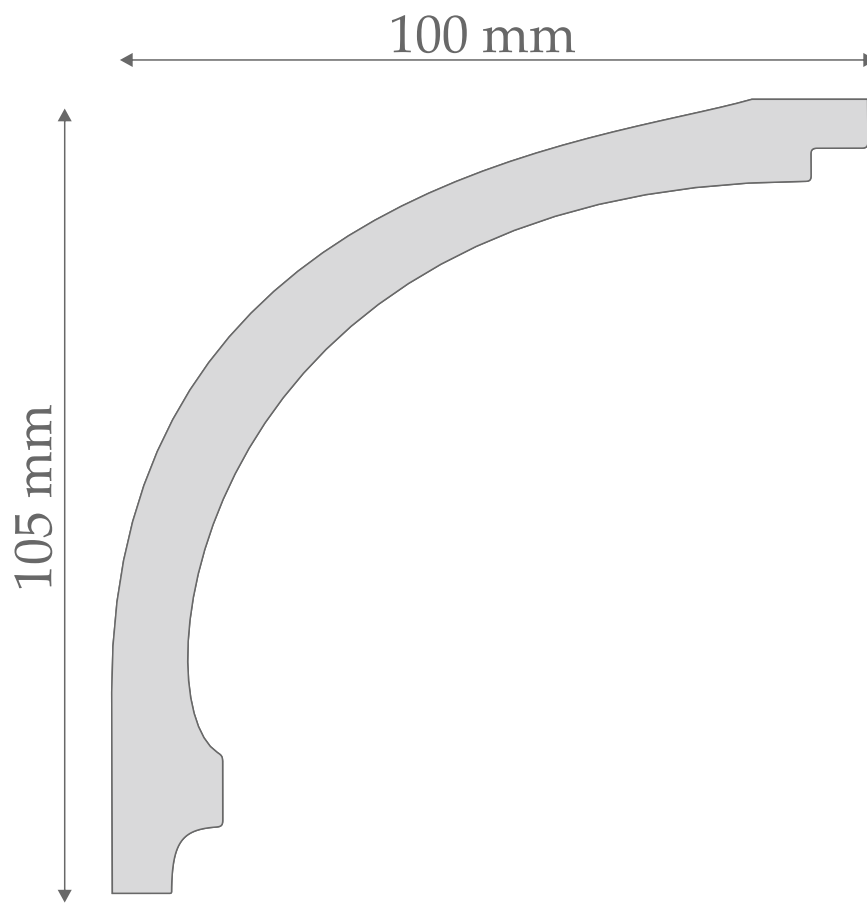

■ GIPS CERAMICZNY

KARTA TECHNICZNA FW 107/130



1. OPIS PRODUKTU:

NAZWA: FASETA WEWNĘTRZNA
SYMBOL: FW 107/130
WIELKOŚĆ PROFILU: H = 130 mm X W 110 mm
DŁUGOŚĆ ELEMENTU: 1,2 m

2. SKŁAD

FASETA ŚCIENNA WYKONANA Z WYSOKIEJ JAKOŚCI GIPSU CERAMICZNEGO.
GIPS CERAMICZNY POCHODZENIA NATURALNEGO Z DODATKIEM SIZALU LUB WŁÓKNA SZKLANEGO.

3. ZASTOSWANIE

DO WYKOŃCZENIA WNĘTRZ.

4. WSKAZÓWKI MONTAŻOWE

ZALECANY MATERIAŁ DO MONTAŻU SZTUKATERII - MIRARI C-GLUE hard , MIRARI EP-grunt, MIRARI SL-fine. SZCZEGÓŁOWA INSTRUKCJA - DOKUMENT ODRĘBNY TYTUŁ: INSTRUKCJA MONTAŻU ELEMENTÓW MIRARI INTERIOR DO POBRANIA NA STRONIE W FORMACIE PDF.

5. TRANSPORT I PRZECHOWYWANIE

PRZECHOWYWAĆ NA PODŁOŻU PŁASKIM, RÓWNYM, W POMIESZCZENIU SUCHYM, W TEMPERATURZE +5°C - +25°C
TRANSPORT Z ZACHOWANIEM SZCZEGÓLNEJ OSTROŻNOŚCI, NA RÓWNYM PODŁOŻU , NA CAŁEJ DŁUGOŚCI ELEMENTU.
ELEMENTY NA CZAS TRANSPORTU MOGĄ BYĆ ZABEZPIECZONE WKŁADKĄ STYROPIANOWĄ, KTÓRĄ NALEŻY USUNĄĆ TUŻ PRZED MONTAŻEM.

6. BEZPIECZEŃSTWO

ZACHOWAĆ SZCZEGÓLNA OSTROŻNOŚĆ PRZY MONTAŻU ORAZ DOCINANIU ELEMENTÓW.

PRODUCENT

MIRARI DESIGN BY
UL.CMENTARNA 20, 62-020 SWARZĘDZ
TEL. +48 61 611 50 41, KOM. +48 609 80 80 17
e-mail:biuro@mirari.pl

PROFIL

FW 107/130

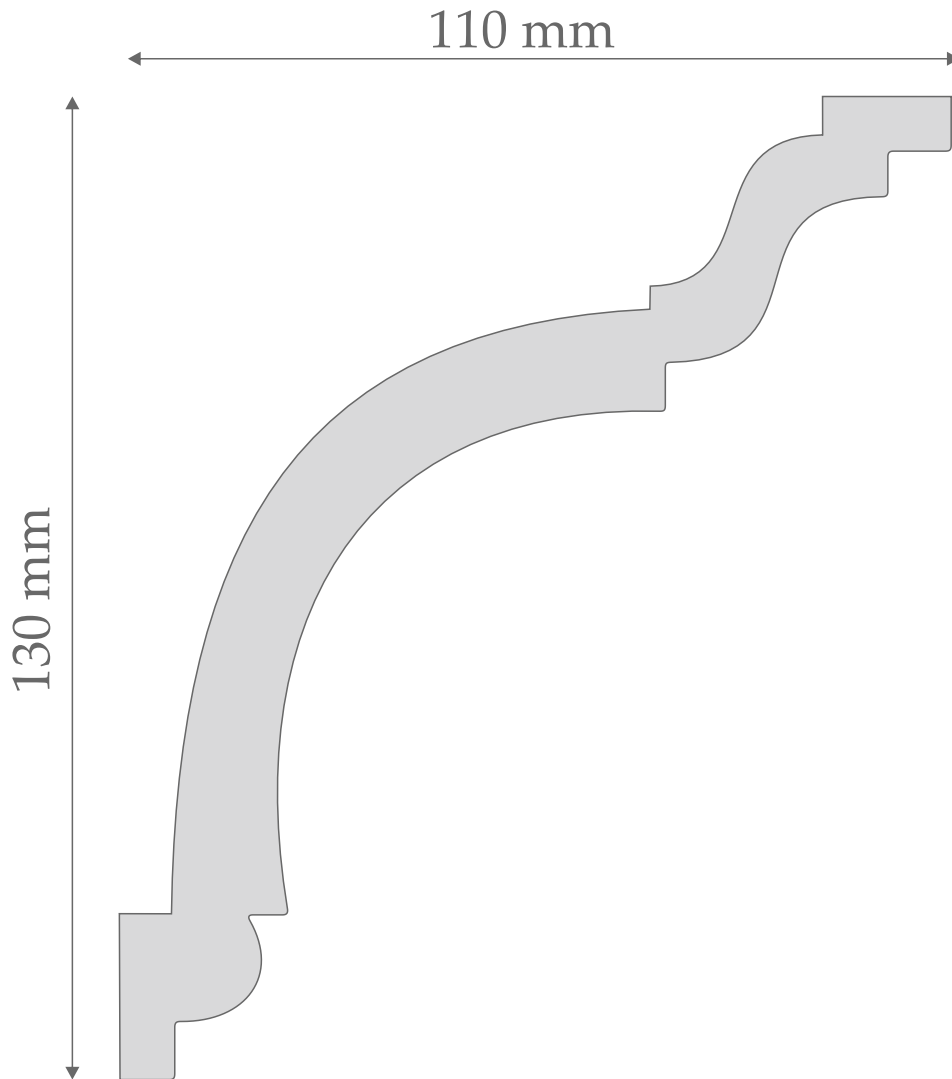

■ GIPS CERAMICZNY

KARTA TECHNICZNA FW 108/140



1. OPIS PRODUKTU:

NAZWA: FASETA WEWNĘTRZNA
SYMBOL: FW 108/140
WIELKOŚĆ PROFILU: H = 140 mm X W 100 mm
DŁUGOŚĆ ELEMENTU: 1,2 m

2. SKŁAD

FASETA ŚCIENNA WYKONANA Z WYSOKIEJ JAKOŚCI GIPSU CERAMICZNEGO.
GIPS CERAMICZNY POCHODZENIA NATURALNEGO Z DODATKIEM SIZALU LUB WŁÓKNA SZKLANEGO.

3. ZASTOSWANIE

DO WYKOŃCZENIA WNĘTRZ.

4. WSKAZÓWKI MONTAŻOWE

ZALECANY MATERIAŁ DO MONTAŻU SZTUKATERII - MIRARI C-GLUE hard , MIRARI EP-grunt, MIRARI SL-fine. SZCZEGÓŁOWA INSTRUKCJA - DOKUMENT ODREBNY TYTUŁ: INSTRUKCJA MONTAŻU ELEMENTÓW MIRARI INTERIOR DO POBRANIA NA STRONIE W FORMACIE PDF.

5. TRANSPORT I PRZECHOWYWANIE

PRZECHOWYWAĆ NA PODŁOŻU PŁASKIM, RÓWNYM, W POMIESZCZENIU SUCHYM, W TEMPERATURZE +5°C - +25°C
TRANSPORT Z ZACHOWANIEM SZCZEGÓLNEJ OSTROŻNOŚCI, NA RÓWNYM PODŁOŻU , NA CAŁEJ DŁUGOŚCI ELEMENTU.
ELEMENTY NA CZAS TRANSPORTU MOGĄ BYĆ ZABEZPIECZONE WKŁADKĄ STYROPIANOWĄ, KTÓRĄ NALEŻY USUNĄĆ TUŻ PRZED MONTAŻEM.

6. BEZPIECZEŃSTWO

ZACHOWAĆ SZCZEGÓLNA OSTROŻNOŚĆ PRZY MONTAŻU ORAZ DOCINANIU ELEMENTÓW.

PRODUCENT

MIRARI DESIGN BY
UL.CMENTARNA 20, 62-020 SWARZĘDZ
TEL. +48 61 611 50 41, KOM. +48 609 80 80 17
e-mail: biuro@mirari.pl

PROFIL

FW 108/140

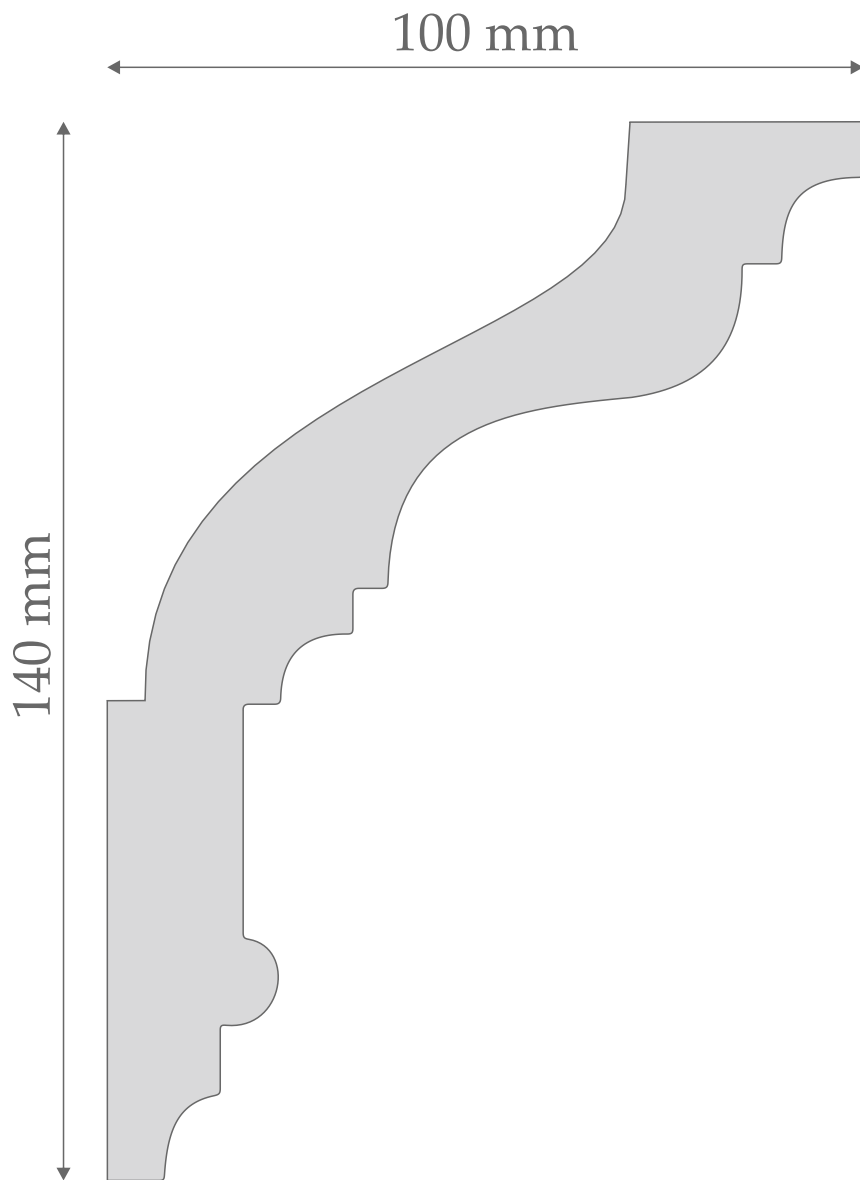

■ GIPS CERAMICZNY

KARTA TECHNICZNA FW 109/200



1. OPIS PRODUKTU:

NAZWA: FASETA WEWNĘTRZNA
SYMBOL: FW 109/200
WIELKOŚĆ PROFILU: H = 200 mm X W 95 mm
DŁUGOŚĆ ELEMENTU: 1,2 m

2. SKŁAD

FASETA ŚCIENNA WYKONANA Z WYSOKIEJ JAKOŚCI GIPSU CERAMICZNEGO.
GIPS CERAMICZNY POCHODZENIA NATURALNEGO Z DODATKIEM SIZALU LUB WŁÓKNA SZKLANEGO.

3. ZASTOSWANIE

DO WYKOŃCZENIA WNĘTRZ.

4. WSKAZÓWKI MONTAŻOWE

ZALECANY MATERIAŁ DO MONTAŻU SZTUKATERII - MIRARI C-GLUE hard , MIRARI EP-grunt, MIRARI SL-fine. SZCZEGÓŁOWA INSTRUKCJA - DOKUMENT ODREBNY TYTUŁ: INSTRUKCJA MONTAŻU ELEMENTÓW MIRARI INTERIOR DO POBRANIA NA STRONIE W FORMACIE PDF.

5. TRANSPORT I PRZECHOWYWANIE

PRZECHOWYWAĆ NA PODŁOŻU PŁASKIM, RÓWNYM, W POMIESZCZENIU SUCHYM, W TEMPERATURZE +5°C - +25°C
TRANSPORT Z ZACHOWANIEM SZCZEGÓLNEJ OSTROŻNOŚCI, NA RÓWNYM PODŁOŻU , NA CAŁEJ DŁUGOŚCI ELEMENTU.
ELEMENTY NA CZAS TRANSPORTU MOGĄ BYĆ ZABEZPIECZONE WKŁADKĄ STYROPIANOWĄ, KTÓRĄ NALEŻY USUNĄĆ TUŻ PRZED MONTAŻEM.

6. BEZPIECZEŃSTWO

ZACHOWAĆ SZCZEGÓLNA OSTROŻNOŚĆ PRZY MONTAŻU ORAZ DOCINANIU ELEMENTÓW.

PRODUCENT

MIRARI DESIGN BY
UL.CMENTARNA 20, 62-020 SWARZĘDZ
TEL. +48 61 611 50 41, KOM. +48 609 80 80 17
e-mail: biuro@mirari.pl

PROFIL

FW 109/200

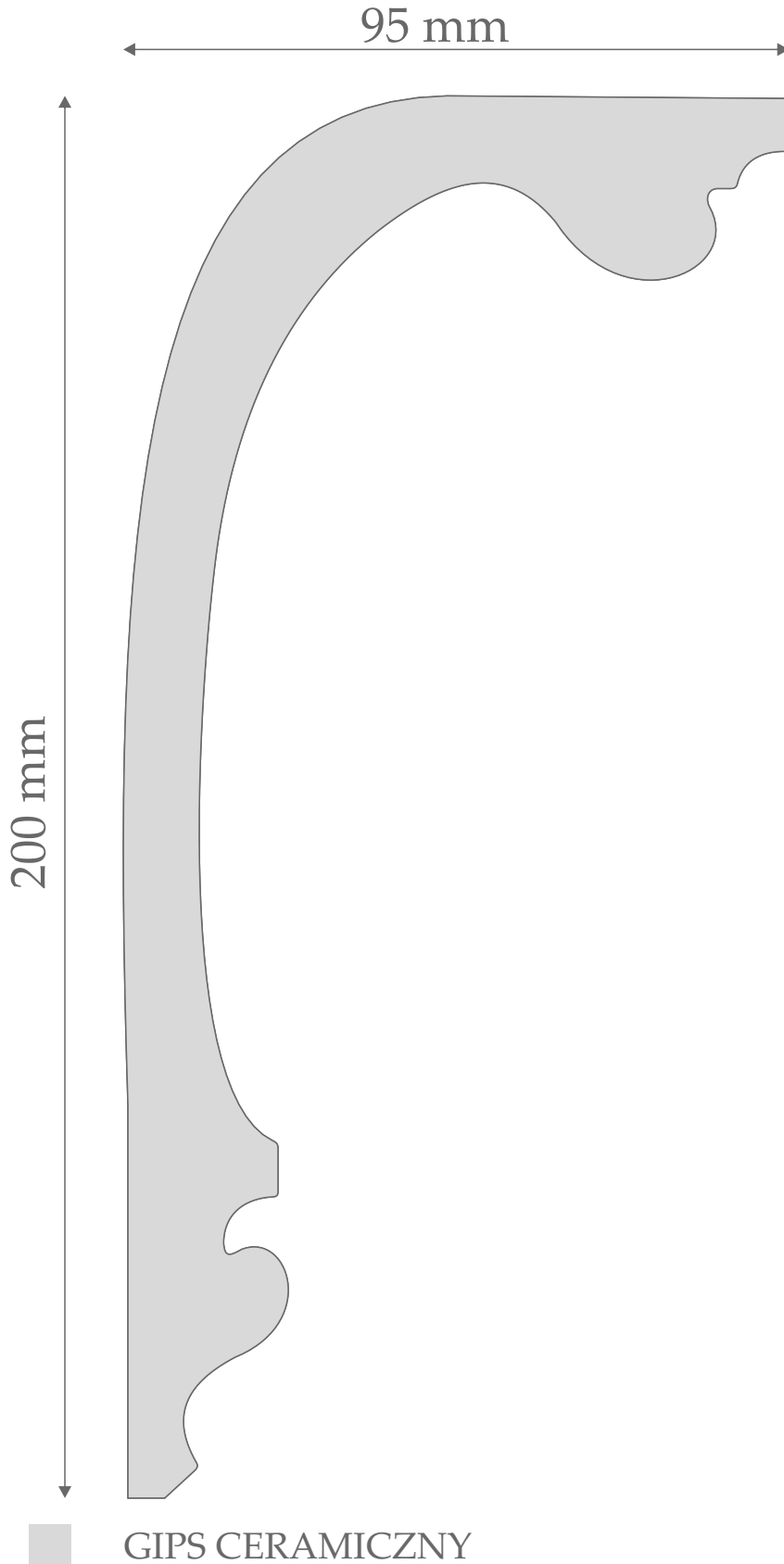

KARTA TECHNICZNA FW 110/125



1. OPIS PRODUKTU:

NAZWA: FASETA WEWNĘTRZNA
SYMBOL: FW 110/125
WIELKOŚĆ PROFILU: H = 125 mm X W 75 mm
DŁUGOŚĆ ELEMENTU: 1,2 m

2. SKŁAD

FASETA ŚCIENNA WYKONANA Z WYSOKIEJ JAKOŚCI GIPSU CERAMICZNEGO.
GIPS CERAMICZNY POCHODZENIA NATURALNEGO Z DODATKIEM SIZALU LUB WŁÓKNA SZKLANEGO.

3. ZASTOSWANIE

DO WYKOŃCZENIA WNĘTRZ.

4. WSKAZÓWKI MONTAŻOWE

ZALECANY MATERIAŁ DO MONTAŻU SZTUKATERII - MIRARI C-GLUE hard , MIRARI EP-grunt, MIRARI SL-fine. SZCZEGÓŁOWA INSTRUKCJA - DOKUMENT ODREBNY TYTUŁ: INSTRUKCJA MONTAŻU ELEMENTÓW MIRARI INTERIOR DO POBRANIA NA STRONIE W FORMACIE PDF.

5. TRANSPORT I PRZECHOWYWANIE

PRZECHOWYWAĆ NA PODŁOŻU PŁASKIM, RÓWNYM, W POMIESZCZENIU SUCHYM, W TEMPERATURZE +5°C - +25°C
TRANSPORT Z ZACHOWANIEM SZCZEGÓLNEJ OSTROŻNOŚCI, NA RÓWNYM PODŁOŻU , NA CAŁEJ DŁUGOŚCI ELEMENTU.
ELEMENTY NA CZAS TRANSPORTU MOGĄ BYĆ ZABEZPIECZONE WKŁADKĄ STYROPIANOWĄ, KTÓRĄ NALEŻY USUNĄĆ TUŻ PRZED MONTAŻEM.

6. BEZPIECZEŃSTWO

ZACHOWAĆ SZCZEGÓLNA OSTROŻNOŚĆ PRZY MONTAŻU ORAZ DOCINANIU ELEMENTÓW.

PRODUCENT

MIRARI DESIGN BY
UL.CMENTARNA 20, 62-020 SWARZĘDZ
TEL. +48 61 611 50 41, KOM. +48 609 80 80 17
e-mail: biuro@mirari.pl

PROFIL

FW 110/125

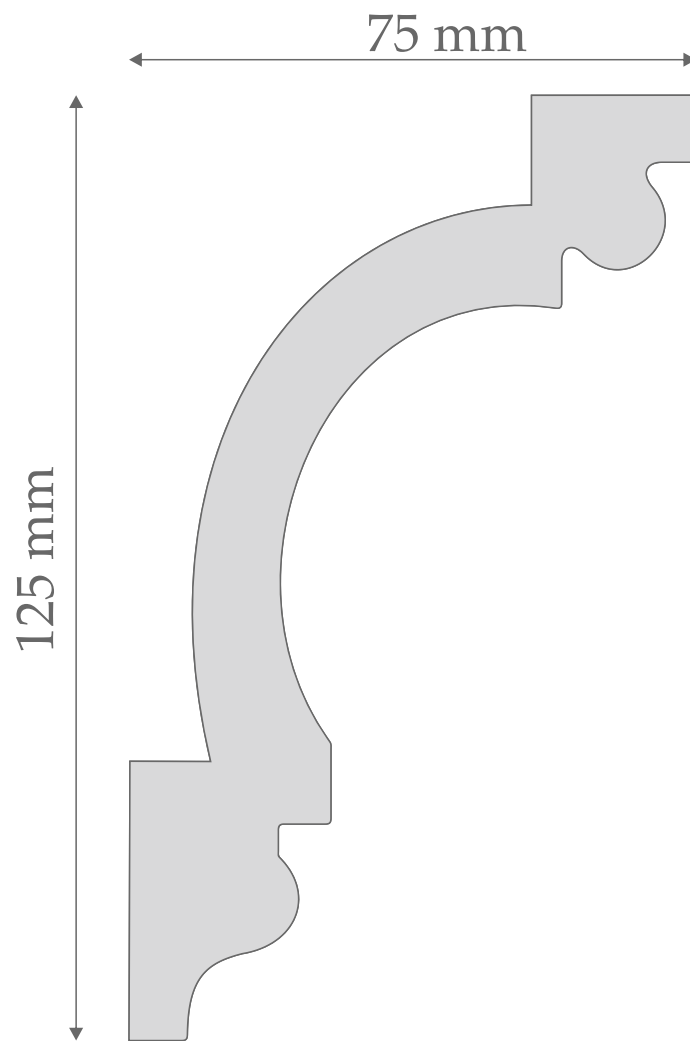

■ GIPS CERAMICZNY

KARTA TECHNICZNA FW 111/120



1. OPIS PRODUKTU:

NAZWA: FASETA WEWNĘTRZNA
SYMBOL: FW 111/120
WIELKOŚĆ PROFILU: H = 120 mm X W 70 mm
DŁUGOŚĆ ELEMENTU: 1,2 m

2. SKŁAD

FASETA ŚCIENNA WYKONANA Z WYSOKIEJ JAKOŚCI GIPSU CERAMICZNEGO.
GIPS CERAMICZNY POCHODZENIA NATURALNEGO Z DODATKIEM SIZALU LUB WŁÓKNA SZKLANEGO.

3. ZASTOSWANIE

DO WYKOŃCZENIA WNĘTRZ.

4. WSKAZÓWKI MONTAŻOWE

ZALECANY MATERIAŁ DO MONTAŻU SZTUKATERII - MIRARI C-GLUE hard , MIRARI EP-grunt, MIRARI SL-fine. SZCZEGÓŁOWA INSTRUKCJA - DOKUMENT ODREBNY TYTUŁ: INSTRUKCJA MONTAŻU ELEMENTÓW MIRARI INTERIOR DO POBRANIA NA STRONIE W FORMACIE PDF.

5. TRANSPORT I PRZECHOWYWANIE

PRZECHOWYWAĆ NA PODŁOŻU PŁASKIM, RÓWNYM, W POMIESZCZENIU SUCHYM, W TEMPERATURZE +5°C - +25°C
TRANSPORT Z ZACHOWANIEM SZCZEGÓLNEJ OSTROŻNOŚCI, NA RÓWNYM PODŁOŻU , NA CAŁEJ DŁUGOŚCI ELEMENTU.
ELEMENTY NA CZAS TRANSPORTU MOGĄ BYĆ ZABEZPIECZONE WKŁADKĄ STYROPIANOWĄ, KTÓRĄ NALEŻY USUNĄĆ TUŻ PRZED MONTAŻEM.

6. BEZPIECZEŃSTWO

ZACHOWAĆ SZCZEGÓLNA OSTROŻNOŚĆ PRZY MONTAŻU ORAZ DOCINANIU ELEMENTÓW.

PRODUCENT

MIRARI DESIGN BY
UL.CMENTARNA 20, 62-020 SWARZĘDZ
TEL. +48 61 611 50 41, KOM. +48 609 80 80 17
e-mail: biuro@mirari.pl

PROFIL

FW 111/120

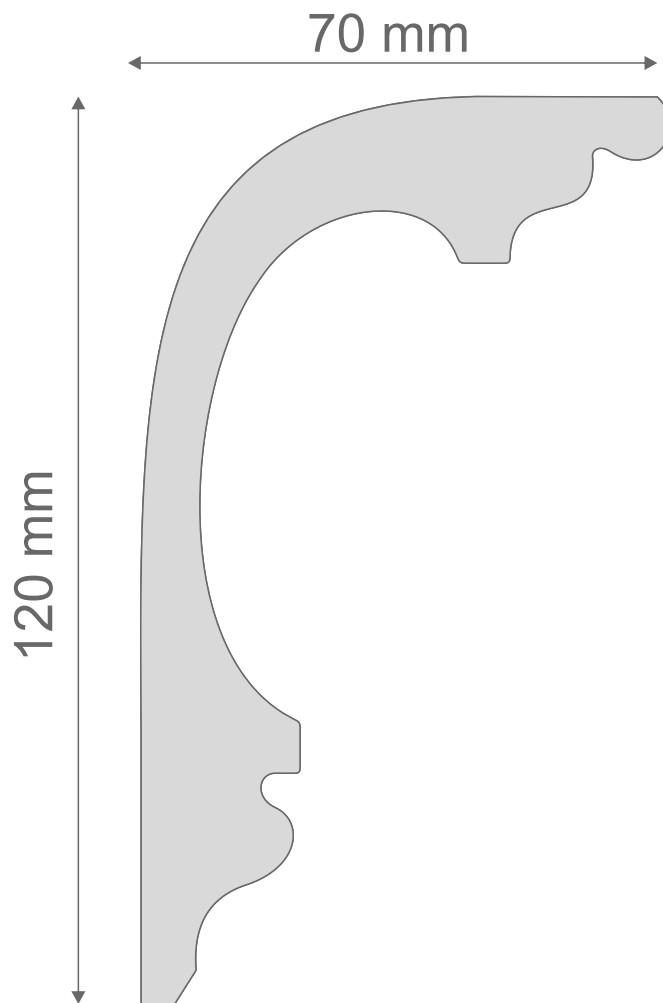

■ GIPS CERAMICZNY

KARTA TECHNICZNA FW 112/100



1. OPIS PRODUKTU:

NAZWA: FASETA WEWNĘTRZNA
SYMBOL: FW 112/100
WIELKOŚĆ PROFILU: H = 100 mm X W = 175 mm
DŁUGOŚĆ ELEMENTU: 1,2 m

2. SKŁAD

FASETA ŚCIENNA WYKONANA Z WYSOKIEJ JAKOŚCI GIPSU CERAMICZNEGO.
GIPS CERAMICZNY POCHODZENIA NATURALNEGO Z DODATKIEM SIZALU LUB WŁÓKNA SZKLANEGO.

3. ZASTOSWANIE

DO WYKOŃCZENIA WNĘTRZ.

4. WSKAZÓWKI MONTAŻOWE

ZALECANY MATERIAŁ DO MONTAŻU SZTUKATERII - MIRARI C-GLUE hard , MIRARI EP-grunt, MIRARI SL-fine. SZCZEGÓŁOWA INSTRUKCJA - DOKUMENT ODREBNY TYTUŁ: INSTRUKCJA MONTAŻU ELEMENTÓW MIRARI INTERIOR DO POBRANIA NA STRONIE W FORMACIE PDF.

5. TRANSPORT I PRZECHOWYWANIE

PRZECHOWYWAĆ NA PODŁOŻU PŁASKIM, RÓWNYM, W POMIESZCZENIU SUCHYM, W TEMPERATURZE +5°C - +25°C
TRANSPORT Z ZACHOWANIEM SZCZEGÓLNEJ OSTROŻNOŚCI, NA RÓWNYM PODŁOŻU , NA CAŁEJ DŁUGOŚCI ELEMENTU.
ELEMENTY NA CZAS TRANSPORTU MOGĄ BYĆ ZABEZPIECZONE WKŁADKĄ STYROPIANOWĄ, KTÓRĄ NALEŻY USUNĄĆ TUŻ PRZED MONTAŻEM.

6. BEZPIECZEŃSTWO

ZACHOWAĆ SZCZEGÓLNA OSTROŻNOŚĆ PRZY MONTAŻU ORAZ DOCINANIU ELEMENTÓW.

PRODUCENT

MIRARI DESIGN BY
UL.CMENTARNA 20, 62-020 SWARZĘDZ
TEL. +48 61 611 50 41, KOM. +48 609 80 80 17
e-mail: biuro@mirari.pl

PROFIL

FW 112/100

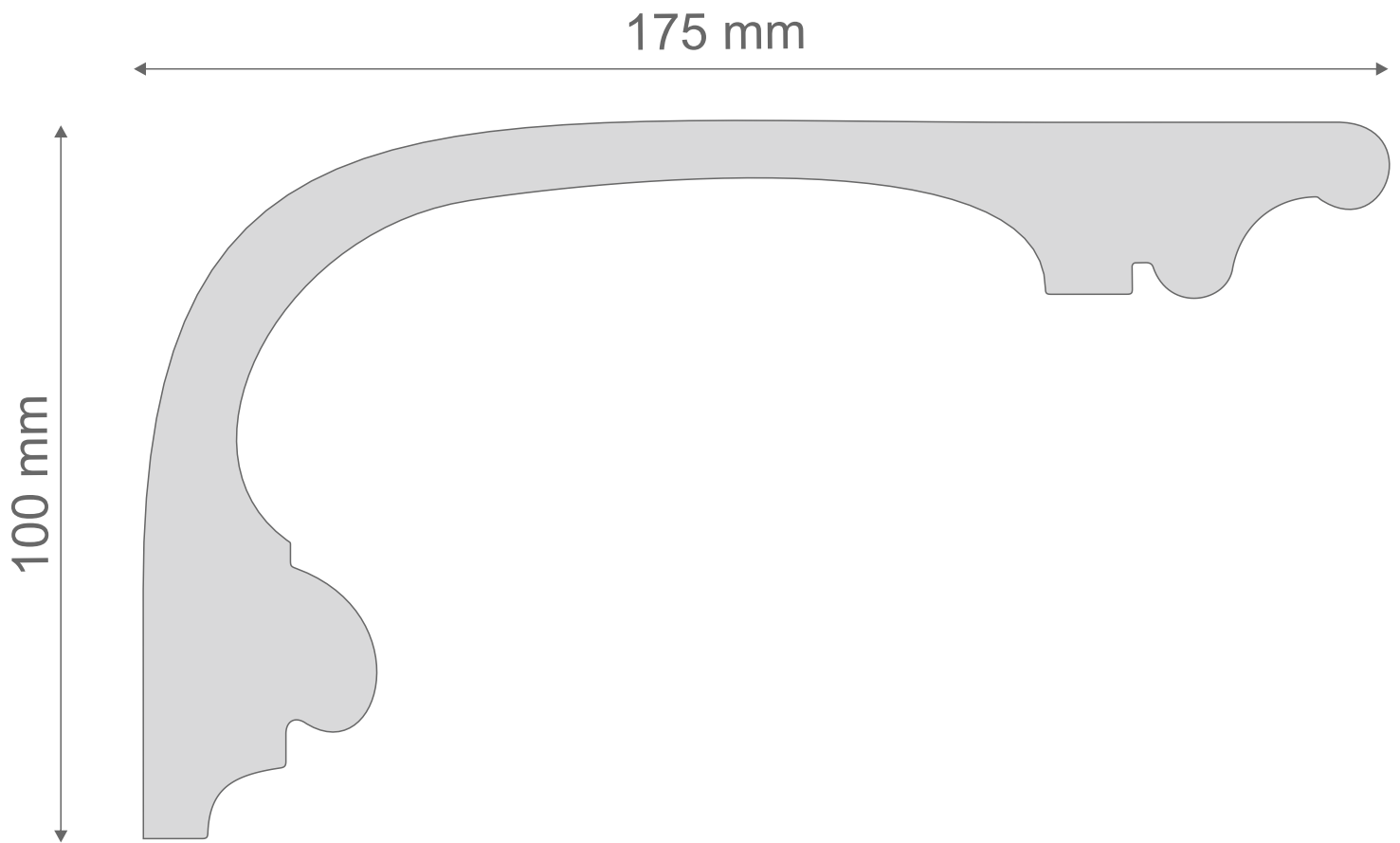

■ GIPS CERAMICZNY

KARTA TECHNICZNA FW 113/125



1. OPIS PRODUKTU:

NAZWA: FASETA WEWNĘTRZNA
SYMBOL: FW 113/125
WIELKOŚĆ PROFILU: H = 125 mm X W = 40 mm
DŁUGOŚĆ ELEMENTU: 1,2 m

2. SKŁAD

FASETA ŚCIENNA WYKONANA Z WYSOKIEJ JAKOŚCI GIPSU CERAMICZNEGO.
GIPS CERAMICZNY POCHODZENIA NATURALNEGO Z DODATKIEM SIZALU LUB WŁÓKNA SZKLANEGO.

3. ZASTOSWANIE

DO WYKOŃCZENIA WNĘTRZ.

4. WSKAZÓWKI MONTAŻOWE

ZALECANY MATERIAŁ DO MONTAŻU SZTUKATERII - MIRARI C-GLUE hard , MIRARI EP-grunt, MIRARI SL-fine. SZCZEGÓŁOWA INSTRUKCJA - DOKUMENT ODREBNY TYTUŁ: INSTRUKCJA MONTAŻU ELEMENTÓW MIRARI INTERIOR DO POBRANIA NA STRONIE W FORMACIE PDF.

5. TRANSPORT I PRZECHOWYWANIE

PRZECHOWYWAĆ NA PODŁOŻU PŁASKIM, RÓWNYM, W POMIESZCZENIU SUCHYM, W TEMPERATURZE +5°C - +25°C
TRANSPORT Z ZACHOWANIEM SZCZEGÓLNEJ OSTROŻNOŚCI, NA RÓWNYM PODŁOŻU , NA CAŁEJ DŁUGOŚCI ELEMENTU.
ELEMENTY NA CZAS TRANSPORTU MOGĄ BYĆ ZABEZPIECZONE WKŁADKĄ STYROPIANOWĄ, KTÓRĄ NALEŻY USUNĄĆ TUŻ PRZED MONTAŻEM.

6. BEZPIECZEŃSTWO

ZACHOWAĆ SZCZEGÓLNA OSTROŻNOŚĆ PRZY MONTAŻU ORAZ DOCINANIU ELEMENTÓW.

PRODUCENT

MIRARI DESIGN BY
UL.CMENTARNA 20, 62-020 SWARZĘDZ
TEL. +48 61 611 50 41, KOM. +48 609 80 80 17
e-mail: biuro@mirari.pl

PROFIL

FW 113/125

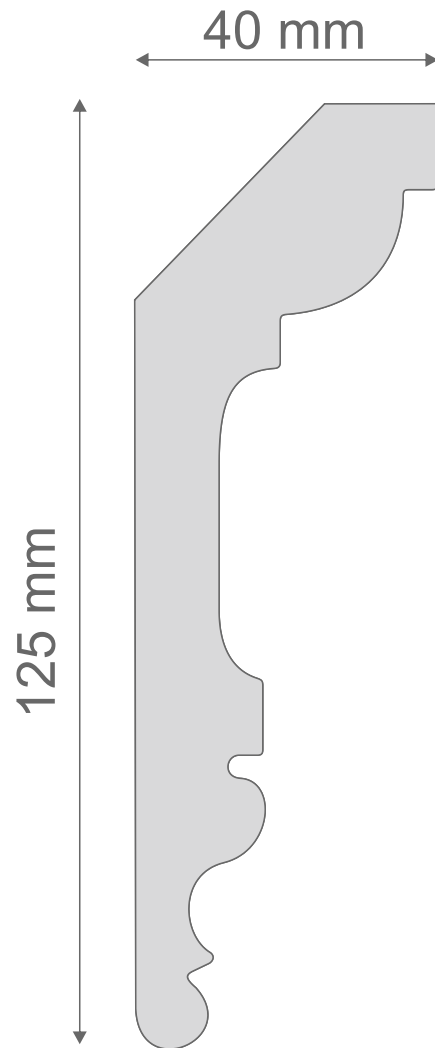

■ GIPS CERAMICZNY

KARTA TECHNICZNA FW 114/155



1. OPIS PRODUKTU:

NAZWA: FASETA WEWNĘTRZNA
SYMBOL: FW 114/155
WIELKOŚĆ PROFILU: H = 155 mm X W = 125 mm
DŁUGOŚĆ ELEMENTU: 1,2 m

2. SKŁAD

FASETA ŚCIENNA WYKONANA Z WYSOKIEJ JAKOŚCI GIPSU CERAMICZNEGO.
GIPS CERAMICZNY POCHODZENIA NATURALNEGO Z DODATKIEM SIZALU LUB WŁÓKNA SZKLANEGO.

3. ZASTOSWANIE

DO WYKOŃCZENIA WNĘTRZ.

4. WSKAZÓWKI MONTAŻOWE

ZALECANY MATERIAŁ DO MONTAŻU SZTUKATERII - MIRARI C-GLUE hard , MIRARI EP-grunt, MIRARI SL-fine. SZCZEGÓŁOWA INSTRUKCJA - DOKUMENT ODRĘBNY TYTUŁ: INSTRUKCJA MONTAŻU ELEMENTÓW MIRARI INTERIOR DO POBRANIA NA STRONIE W FORMACIE PDF.

5. TRANSPORT I PRZECHOWYWANIE

PRZECHOWYWAĆ NA PODŁOŻU PŁASKIM, RÓWNYM, W POMIESZCZENIU SUCHYM, W TEMPERATURZE +5°C - +25°C
TRANSPORT Z ZACHOWANIEM SZCZEGÓLNEJ OSTROŻNOŚCI, NA RÓWNYM PODŁOŻU , NA CAŁEJ DŁUGOŚCI ELEMENTU.
ELEMENTY NA CZAS TRANSPORTU MOGĄ BYĆ ZABEZPIECZONE WKŁADKĄ STYROPIANOWĄ, KTÓRĄ NALEŻY USUNĄĆ TUŻ PRZED MONTAŻEM.

6. BEZPIECZEŃSTWO

ZACHOWAĆ SZCZEGÓLNA OSTROŻNOŚĆ PRZY MONTAŻU ORAZ DOCINANIU ELEMENTÓW.

PRODUCENT

MIRARI DESIGN BY
UL.CMENTARNA 20, 62-020 SWARZĘDZ
TEL. +48 61 611 50 41, KOM. +48 609 80 80 17
e-mail: biuro@mirari.pl

PROFIL

FW 114/155



■ GIPS CERAMICZNY

KARTA TECHNICZNA FW 115/80



1. OPIS PRODUKTU:

NAZWA: FASETA WEWNĘTRZNA
SYMBOL: FW 115/80
WIELKOŚĆ PROFILU: H = 80 mm X W = 140 mm
DŁUGOŚĆ ELEMENTU: 1,2 m

2. SKŁAD

FASETA ŚCIENNA WYKONANA Z WYSOKIEJ JAKOŚCI GIPSU CERAMICZNEGO.
GIPS CERAMICZNY POCHODZENIA NATURALNEGO Z DODATKIEM SIZALU LUB WŁÓKNA SZKLANEGO.

3. ZASTOSWANIE

DO WYKOŃCZENIA WNĘTRZ.

4. WSKAZÓWKI MONTAŻOWE

ZALECANY MATERIAŁ DO MONTAŻU SZTUKATERII - MIRARI C-GLUE hard , MIRARI EP-grunt, MIRARI SL-fine. SZCZEGÓŁOWA INSTRUKCJA - DOKUMENT ODREBNY TYTUŁ: INSTRUKCJA MONTAŻU ELEMENTÓW MIRARI INTERIOR DO POBRANIA NA STRONIE W FORMACIE PDF.

5. TRANSPORT I PRZECHOWYWANIE

PRZECHOWYWAĆ NA PODŁOŻU PŁASKIM, RÓWNYM, W POMIESZCZENIU SUCHYM, W TEMPERATURZE +5°C - +25°C
TRANSPORT Z ZACHOWANIEM SZCZEGÓLNEJ OSTROŻNOŚCI, NA RÓWNYM PODŁOŻU , NA CAŁEJ DŁUGOŚCI ELEMENTU.
ELEMENTY NA CZAS TRANSPORTU MOGĄ BYĆ ZABEZPIECZONE WKŁADKĄ STYROPIANOWĄ, KTÓRĄ NALEŻY USUNĄĆ TUŻ PRZED MONTAŻEM.

6. BEZPIECZEŃSTWO

ZACHOWAĆ SZCZEGÓLNA OSTROŻNOŚĆ PRZY MONTAŻU ORAZ DOCINANIU ELEMENTÓW.

PRODUCENT

MIRARI DESIGN BY
UL.CMENTARNA 20, 62-020 SWARZĘDZ
TEL. +48 61 611 50 41, KOM. +48 609 80 80 17
e-mail: biuro@mirari.pl

PROFIL

FW 115/80

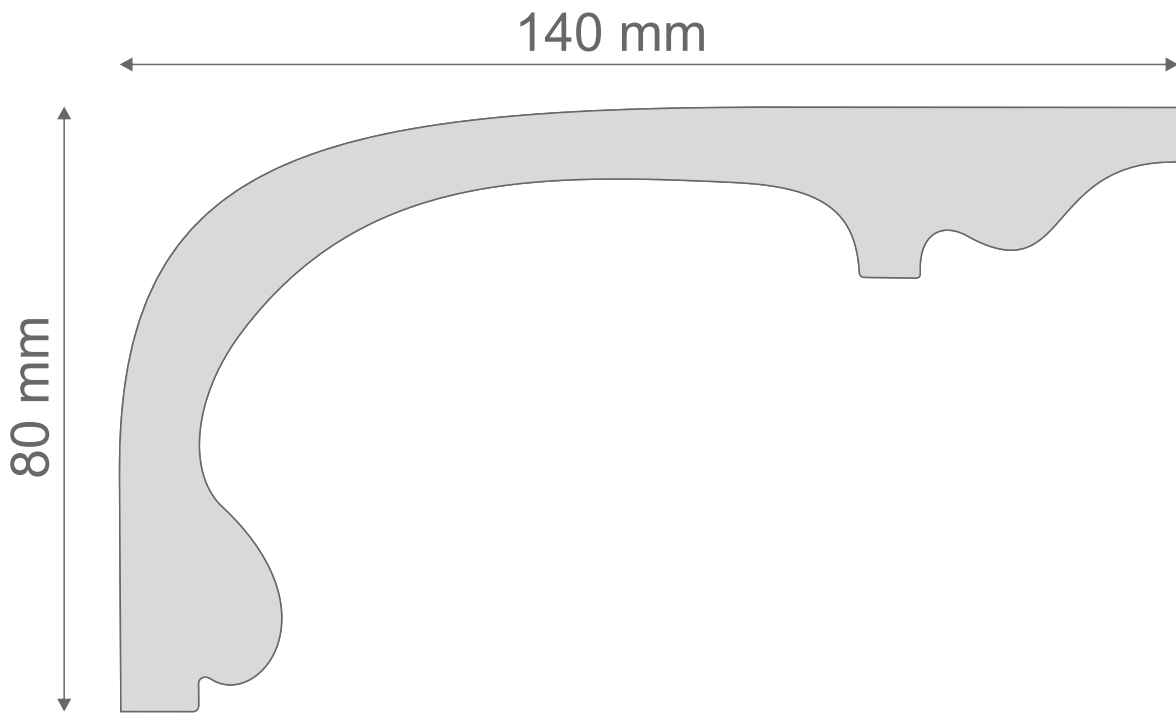

■ GIPS CERAMICZNY

KARTA TECHNICZNA FW 116/125



1. OPIS PRODUKTU:

NAZWA: FASETA WEWNĘTRZNA
SYMBOL: FW 116/125
WIELKOŚĆ PROFILU: H = 125 mm X W = 70 mm
DŁUGOŚĆ ELEMENTU: 1,2 m

2. SKŁAD

FASETA ŚCIENNA WYKONANA Z WYSOKIEJ JAKOŚCI GIPSU CERAMICZNEGO.
GIPS CERAMICZNY POCHODZENIA NATURALNEGO Z DODATKIEM SIZALU LUB WŁÓKNA SZKLANEGO.

3. ZASTOSWANIE

DO WYKOŃCZENIA WNĘTRZ.

4. WSKAZÓWKI MONTAŻOWE

ZALECANY MATERIAŁ DO MONTAŻU SZTUKATERII - MIRARI C-GLUE hard , MIRARI EP-grunt, MIRARI SL-fine. SZCZEGÓŁOWA INSTRUKCJA - DOKUMENT ODREBNY TYTUŁ: INSTRUKCJA MONTAŻU ELEMENTÓW MIRARI INTERIOR DO POBRANIA NA STRONIE W FORMACIE PDF.

5. TRANSPORT I PRZECHOWYWANIE

PRZECHOWYWAĆ NA PODŁOŻU PŁASKIM, RÓWNYM, W POMIESZCZENIU SUCHYM, W TEMPERATURZE +5°C - +25°C
TRANSPORT Z ZACHOWANIEM SZCZEGÓLNEJ OSTROŻNOŚCI, NA RÓWNYM PODŁOŻU , NA CAŁEJ DŁUGOŚCI ELEMENTU.
ELEMENTY NA CZAS TRANSPORTU MOGĄ BYĆ ZABEZPIECZONE WKŁADKĄ STYROPIANOWĄ, KTÓRĄ NALEŻY USUNĄĆ TUŻ PRZED MONTAŻEM.

6. BEZPIECZEŃSTWO

ZACHOWAĆ SZCZEGÓLNA OSTROŻNOŚĆ PRZY MONTAŻU ORAZ DOCINANIU ELEMENTÓW.

PRODUCENT

MIRARI DESIGN BY
UL.CMENTARNA 20, 62-020 SWARZĘDZ
TEL. +48 61 611 50 41, KOM. +48 609 80 80 17
e-mail: biuro@mirari.pl

PROFIL

FW 116/125

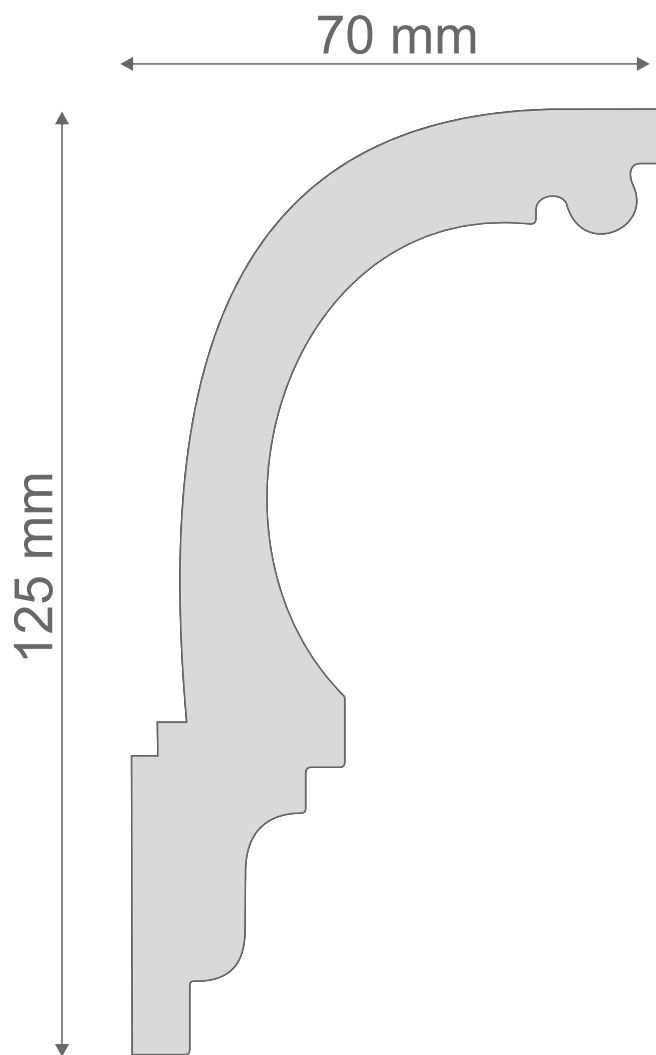

■ GIPS CERAMICZNY

KARTA TECHNICZNA FW 117/70



1. OPIS PRODUKTU:

NAZWA: FASETA WEWNĘTRZNA
SYMBOL: FW 117/70
WIELKOŚĆ PROFILU: H = 70 mm X W = 130 mm
DŁUGOŚĆ ELEMENTU: 1,2 m

2. SKŁAD

FASETA ŚCIENNA WYKONANA Z WYSOKIEJ JAKOŚCI GIPSU CERAMICZNEGO.
GIPS CERAMICZNY POCHODZENIA NATURALNEGO Z DODATKIEM SIZALU LUB WŁÓKNA SZKLANEGO.

3. ZASTOSWANIE

DO WYKOŃCZENIA WNĘTRZ.

4. WSKAZÓWKI MONTAŻOWE

ZALECANY MATERIAŁ DO MONTAŻU SZTUKATERII - MIRARI C-GLUE hard , MIRARI EP-grunt, MIRARI SL-fine. SZCZEGÓŁOWA INSTRUKCJA - DOKUMENT ODREBNY TYTUŁ: INSTRUKCJA MONTAŻU ELEMENTÓW MIRARI INTERIOR DO POBRANIA NA STRONIE W FORMACIE PDF.

5. TRANSPORT I PRZECHOWYWANIE

PRZECHOWYWAĆ NA PODŁOŻU PŁASKIM, RÓWNYM, W POMIESZCZENIU SUCHYM, W TEMPERATURZE +5°C - +25°C
TRANSPORT Z ZACHOWANIEM SZCZEGÓLNEJ OSTROŻNOŚCI, NA RÓWNYM PODŁOŻU , NA CAŁEJ DŁUGOŚCI ELEMENTU.
ELEMENTY NA CZAS TRANSPORTU MOGĄ BYĆ ZABEZPIECZONE WKŁADKĄ STYROPIANOWĄ, KTÓRĄ NALEŻY USUNĄĆ TUŻ PRZED MONTAŻEM.

6. BEZPIECZEŃSTWO

ZACHOWAĆ SZCZEGÓLNA OSTROŻNOŚĆ PRZY MONTAŻU ORAZ DOCINANIU ELEMENTÓW.

PRODUCENT

MIRARI DESIGN BY
UL.CMENTARNA 20, 62-020 SWARZĘDZ
TEL. +48 61 611 50 41, KOM. +48 609 80 80 17
e-mail: biuro@mirari.pl

PROFIL

FW 117/70

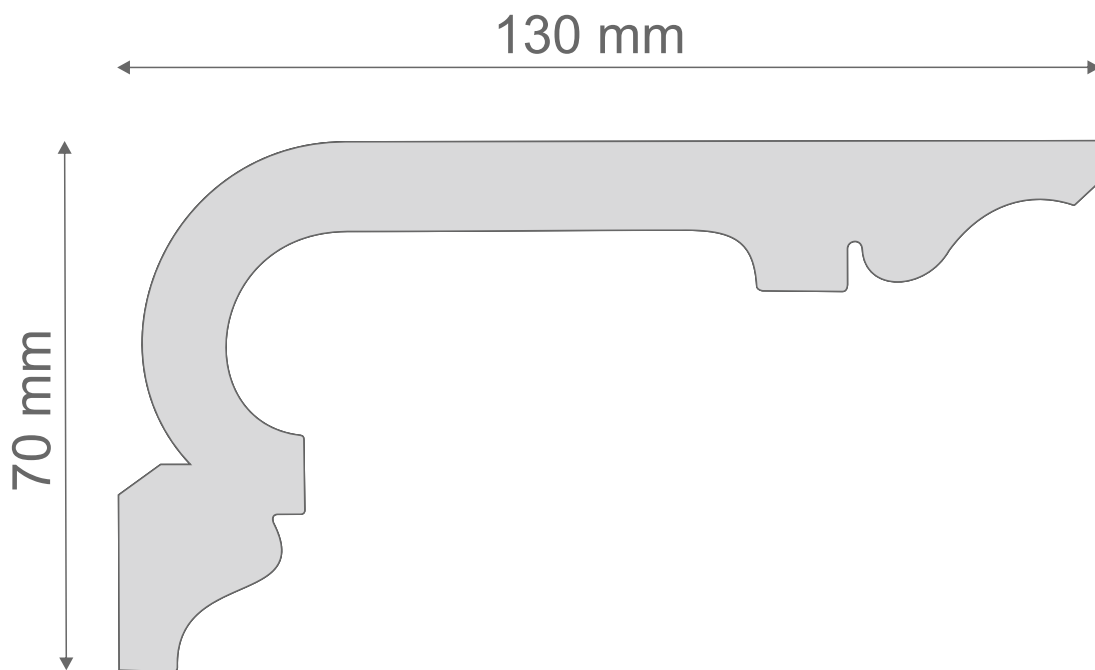

■ GIPS CERAMICZNY

KARTA TECHNICZNA FW 118/100



1. OPIS PRODUKTU:

NAZWA: FASETA WEWNĘTRZNA
SYMBOL: FW 118/100
WIELKOŚĆ PROFILU: H = 100 mm X W = 100 mm
DŁUGOŚĆ ELEMENTU: 1,2 m

2. SKŁAD

FASETA ŚCIENNA WYKONANA Z WYSOKIEJ JAKOŚCI GIPSU CERAMICZNEGO.
GIPS CERAMICZNY POCHODZENIA NATURALNEGO Z DODATKIEM SIZALU LUB WŁÓKNA SZKLANEGO.

3. ZASTOSWANIE

DO WYKOŃCZENIA WNĘTRZ.

4. WSKAZÓWKI MONTAŻOWE

ZALECANY MATERIAŁ DO MONTAŻU SZTUKATERII - MIRARI C-GLUE hard , MIRARI EP-grunt, MIRARI SL-fine. SZCZEGÓŁOWA INSTRUKCJA - DOKUMENT ODREBNY TYTUŁ: INSTRUKCJA MONTAŻU ELEMENTÓW MIRARI INTERIOR DO POBRANIA NA STRONIE W FORMACIE PDF.

5. TRANSPORT I PRZECHOWYWANIE

PRZECHOWYWAĆ NA PODŁOŻU PŁASKIM, RÓWNYM, W POMIESZCZENIU SUCHYM, W TEMPERATURZE +5°C - +25°C
TRANSPORT Z ZACHOWANIEM SZCZEGÓLNEJ OSTROŻNOŚCI, NA RÓWNYM PODŁOŻU , NA CAŁEJ DŁUGOŚCI ELEMENTU.
ELEMENTY NA CZAS TRANSPORTU MOGĄ BYĆ ZABEZPIECZONE WKŁADKĄ STYROPIANOWĄ, KTÓRĄ NALEŻY USUNĄĆ TUŻ PRZED MONTAŻEM.

6. BEZPIECZEŃSTWO

ZACHOWAĆ SZCZEGÓLNA OSTROŻNOŚĆ PRZY MONTAŻU ORAZ DOCINANIU ELEMENTÓW.

PRODUCENT

MIRARI DESIGN BY
UL.CMENTARNA 20, 62-020 SWARZĘDZ
TEL. +48 61 611 50 41, KOM. +48 609 80 80 17
e-mail: biuro@mirari.pl

PROFIL

FW 118/100

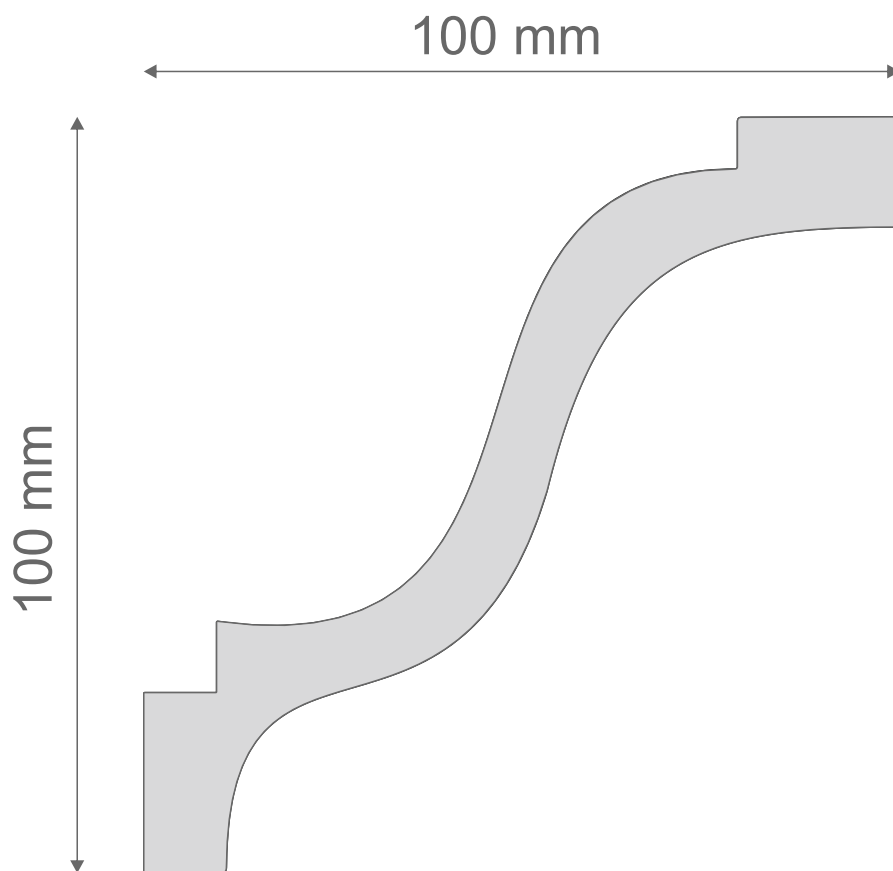

■ GIPS CERAMICZNY

KARTA TECHNICZNA FW 119/130



1. OPIS PRODUKTU:

NAZWA: FASETA WEWNĘTRZNA
SYMBOL: FW 119/130
WIELKOŚĆ PROFILU: H = 130 mm X W = 155 mm
DŁUGOŚĆ ELEMENTU: 1,2 m

2. SKŁAD

FASETA ŚCIENNA WYKONANA Z WYSOKIEJ JAKOŚCI GIPSU CERAMICZNEGO.
GIPS CERAMICZNY POCHODZENIA NATURALNEGO Z DODATKIEM SIZALU LUB WŁÓKNA SZKLANEGO.

3. ZASTOSWANIE

DO WYKOŃCZENIA WNĘTRZ.

4. WSKAZÓWKI MONTAŻOWE

ZALECANY MATERIAŁ DO MONTAŻU SZTUKATERII - MIRARI C-GLUE hard , MIRARI EP-grunt, MIRARI SL-fine. SZCZEGÓŁOWA INSTRUKCJA - DOKUMENT ODREBNY TYTUŁ: INSTRUKCJA MONTAŻU ELEMENTÓW MIRARI INTERIOR DO POBRANIA NA STRONIE W FORMACIE PDF.

5. TRANSPORT I PRZECHOWYWANIE

PRZECHOWYWAĆ NA PODŁOŻU PŁASKIM, RÓWNYM, W POMIESZCZENIU SUCHYM, W TEMPERATURZE +5°C - +25°C
TRANSPORT Z ZACHOWANIEM SZCZEGÓLNEJ OSTROŻNOŚCI, NA RÓWNYM PODŁOŻU , NA CAŁEJ DŁUGOŚCI ELEMENTU.
ELEMENTY NA CZAS TRANSPORTU MOGĄ BYĆ ZABEZPIECZONE WKŁADKĄ STYROPIANOWĄ, KTÓRĄ NALEŻY USUNĄĆ TUŻ PRZED MONTAŻEM.

6. BEZPIECZEŃSTWO

ZACHOWAĆ SZCZEGÓLNA OSTROŻNOŚĆ PRZY MONTAŻU ORAZ DOCINANIU ELEMENTÓW.

PRODUCENT

MIRARI DESIGN BY
UL.CMENTARNA 20, 62-020 SWARZĘDZ
TEL. +48 61 611 50 41, KOM. +48 609 80 80 17
e-mail: biuro@mirari.pl

PROFIL

FW 119/130

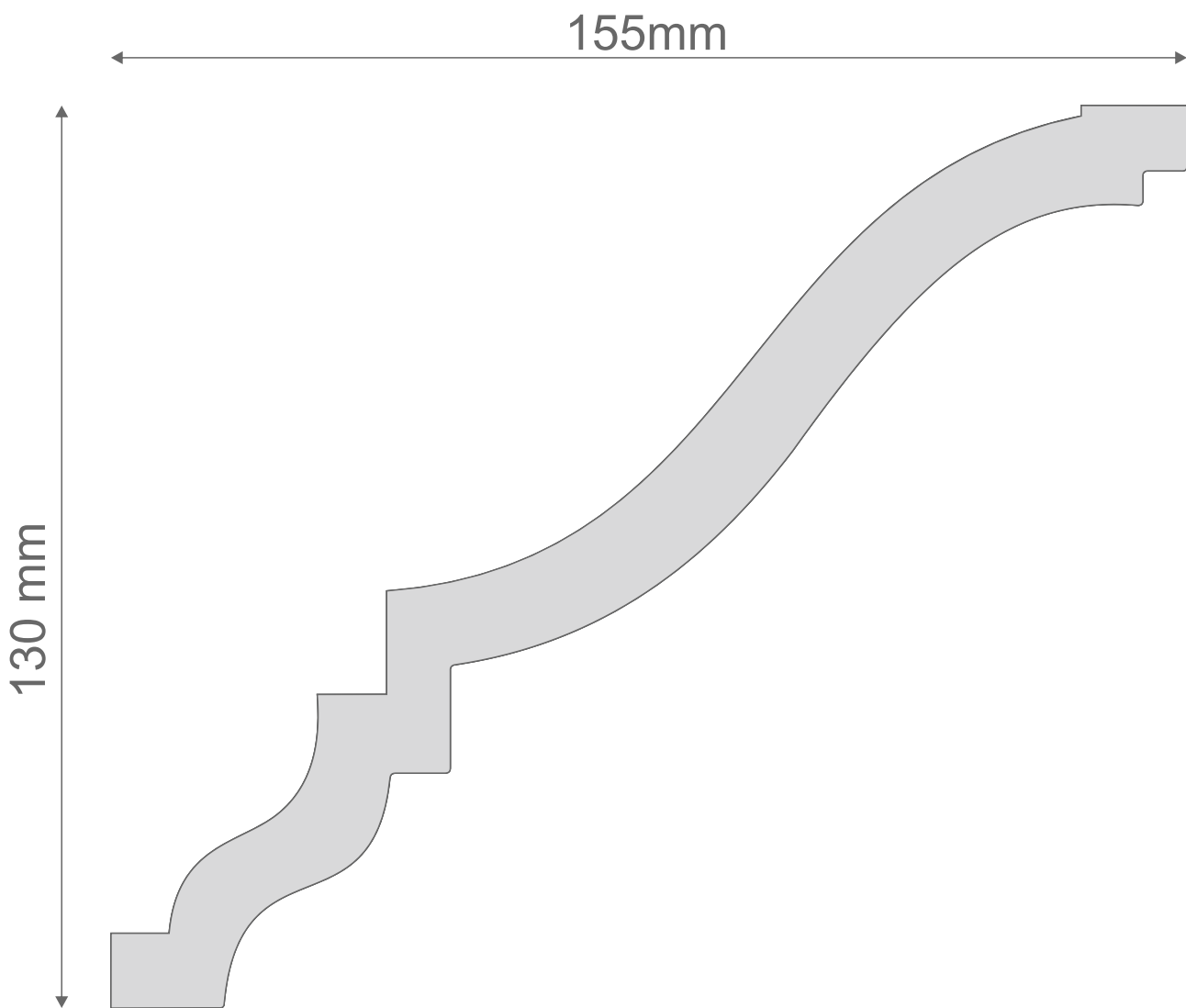

■ GIPS CERAMICZNY

KARTA TECHNICZNA FW 120/115



1. OPIS PRODUKTU:

NAZWA: FASETA WEWNĘTRZNA
SYMBOL: FW 120/115
WIELKOŚĆ PROFILU: H = 115 mm X W = 115 mm
DŁUGOŚĆ ELEMENTU: 1,2 m

2. SKŁAD

FASETA ŚCIENNA WYKONANA Z WYSOKIEJ JAKOŚCI GIPSU CERAMICZNEGO.
GIPS CERAMICZNY POCHODZENIA NATURALNEGO Z DODATKIEM SIZALU LUB WŁÓKNA SZKLANEGO.

3. ZASTOSWANIE

DO WYKOŃCZENIA WNĘTRZ.

4. WSKAZÓWKI MONTAŻOWE

ZALECANY MATERIAŁ DO MONTAŻU SZTUKATERII - MIRARI C-GLUE hard , MIRARI EP-grunt, MIRARI SL-fine. SZCZEGÓŁOWA INSTRUKCJA - DOKUMENT ODRĘBNY TYTUŁ: INSTRUKCJA MONTAŻU ELEMENTÓW MIRARI INTERIOR DO POBRANIA NA STRONIE W FORMACIE PDF.

5. TRANSPORT I PRZECHOWYWANIE

PRZECHOWYWAĆ NA PODŁOŻU PŁASKIM, RÓWNYM, W POMIESZCZENIU SUCHYM, W TEMPERATURZE +5°C - +25°C
TRANSPORT Z ZACHOWANIEM SZCZEGÓLNEJ OSTROŻNOŚCI, NA RÓWNYM PODŁOŻU , NA CAŁEJ DŁUGOŚCI ELEMENTU.
ELEMENTY NA CZAS TRANSPORTU MOGĄ BYĆ ZABEZPIECZONE WKŁADKĄ STYROPIANOWĄ, KTÓRĄ NALEŻY USUNĄĆ TUŻ PRZED MONTAŻEM.

6. BEZPIECZEŃSTWO

ZACHOWAĆ SZCZEGÓLNA OSTROŻNOŚĆ PRZY MONTAŻU ORAZ DOCINANIU ELEMENTÓW.

PRODUCENT

MIRARI DESIGN BY
UL.CMENTARNA 20, 62-020 SWARZĘDZ
TEL. +48 61 611 50 41, KOM. +48 609 80 80 17
e-mail:biuro@mirari.pl

PROFIL

FW 120/115

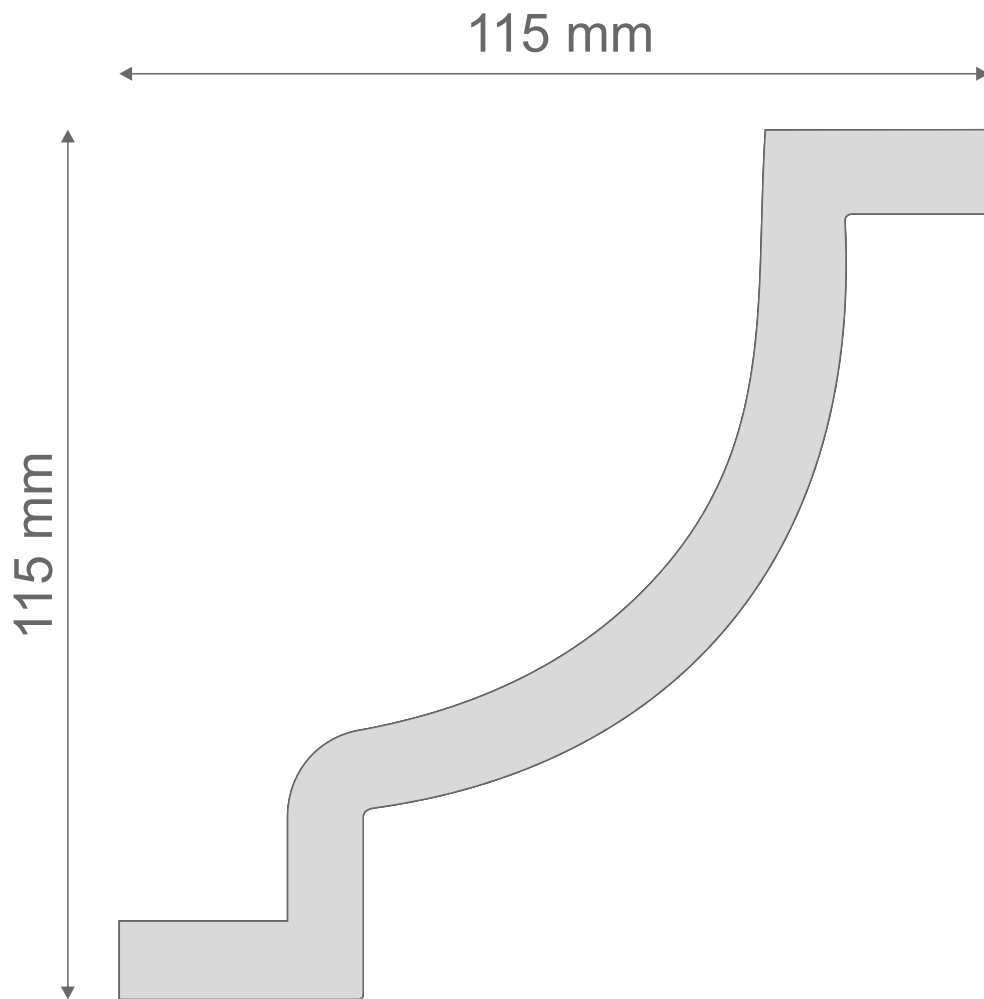

■ GIPS CERAMICZNY

KARTA TECHNICZNA FW 121/180



1. OPIS PRODUKTU:

NAZWA: FASETA WEWNĘTRZNA
SYMBOL: FW 121/180
WIELKOŚĆ PROFILU: H = 180 mm X W = 100 mm
DŁUGOŚĆ ELEMENTU: 1,2 m

2. SKŁAD

FASETA ŚCIENNA WYKONANA Z WYSOKIEJ JAKOŚCI GIPSU CERAMICZNEGO.
GIPS CERAMICZNY POCHODZENIA NATURALNEGO Z DODATKIEM SIZALU LUB WŁÓKNA SZKLANEGO.

3. ZASTOSWANIE

DO WYKOŃCZENIA WNĘTRZ.

4. WSKAZÓWKI MONTAŻOWE

ZALECANY MATERIAŁ DO MONTAŻU SZTUKATERII - MIRARI C-GLUE hard , MIRARI EP-grunt, MIRARI SL-fine. SZCZEGÓŁOWA INSTRUKCJA - DOKUMENT ODRĘBNY TYTUŁ: INSTRUKCJA MONTAŻU ELEMENTÓW MIRARI INTERIOR DO POBRANIA NA STRONIE W FORMACIE PDF.

5. TRANSPORT I PRZECHOWYWANIE

PRZECHOWYWAĆ NA PODŁOŻU PŁASKIM, RÓWNYM, W POMIESZCZENIU SUCHYM, W TEMPERATURZE +5°C - +25°C
TRANSPORT Z ZACHOWANIEM SZCZEGÓLNEJ OSTROŻNOŚCI, NA RÓWNYM PODŁOŻU , NA CAŁEJ DŁUGOŚCI ELEMENTU.
ELEMENTY NA CZAS TRANSPORTU MOGĄ BYĆ ZABEZPIECZONE WKŁADKĄ STYROPIANOWĄ, KTÓRĄ NALEŻY USUNĄĆ TUŻ PRZED MONTAŻEM.

6. BEZPIECZEŃSTWO

ZACHOWAĆ SZCZEGÓLNA OSTROŻNOŚĆ PRZY MONTAŻU ORAZ DOCINANIU ELEMENTÓW.

PRODUCENT

MIRARI DESIGN BY
UL.CMENTARNA 20, 62-020 SWARZĘDZ
TEL. +48 61 611 50 41, KOM. +48 609 80 80 17
e-mail: biuro@mirari.pl

PROFIL

FW 121/180

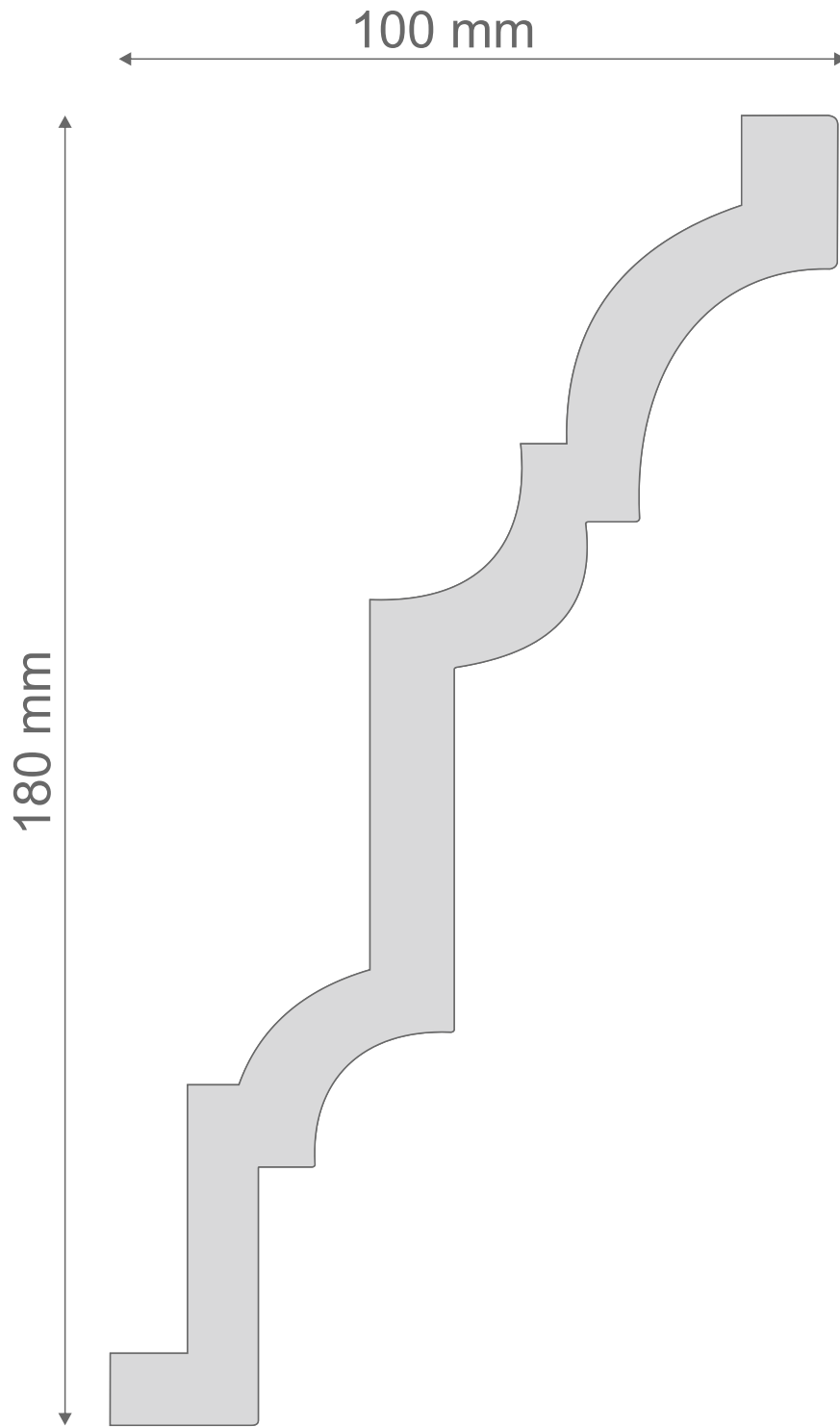

■ GIPS CERAMICZNY

KARTA TECHNICZNA FW 122/140



1. OPIS PRODUKTU:

NAZWA: FASETA WEWNĘTRZNA
SYMBOL: FW 122/140
WIELKOŚĆ PROFILU: H = 140 mm X W = 55 mm
DŁUGOŚĆ ELEMENTU: 1,2 m

2. SKŁAD

FASETA ŚCIENNA WYKONANA Z WYSOKIEJ JAKOŚCI GIPSU CERAMICZNEGO.
GIPS CERAMICZNY POCHODZENIA NATURALNEGO Z DODATKIEM SIZALU LUB WŁÓKNA SZKLANEGO.

3. ZASTOSWANIE

DO WYKOŃCZENIA WNĘTRZ.

4. WSKAZÓWKI MONTAŻOWE

ZALECANY MATERIAŁ DO MONTAŻU SZTUKATERII - MIRARI C-GLUE hard , MIRARI EP-grunt, MIRARI SL-fine. SZCZEGÓŁOWA INSTRUKCJA - DOKUMENT ODREBNY TYTUŁ: INSTRUKCJA MONTAŻU ELEMENTÓW MIRARI INTERIOR DO POBRANIA NA STRONIE W FORMACIE PDF.

5. TRANSPORT I PRZECHOWYWANIE

PRZECHOWYWAĆ NA PODŁOŻU PŁASKIM, RÓWNYM, W POMIESZCZENIU SUCHYM, W TEMPERATURZE +5°C - +25°C
TRANSPORT Z ZACHOWANIEM SZCZEGÓLNEJ OSTROŻNOŚCI, NA RÓWNYM PODŁOŻU , NA CAŁEJ DŁUGOŚCI ELEMENTU.
ELEMENTY NA CZAS TRANSPORTU MOGĄ BYĆ ZABEZPIECZONE WKŁADKĄ STYROPIANOWĄ, KTÓRĄ NALEŻY USUNĄĆ TUŻ PRZED MONTAŻEM.

6. BEZPIECZEŃSTWO

ZACHOWAĆ SZCZEGÓLNA OSTROŻNOŚĆ PRZY MONTAŻU ORAZ DOCINANIU ELEMENTÓW.

PRODUCENT

MIRARI DESIGN BY
UL.CMENTARNA 20, 62-020 SWARZĘDZ
TEL. +48 61 611 50 41, KOM. +48 609 80 80 17
e-mail: biuro@mirari.pl

PROFIL

FW 122/140

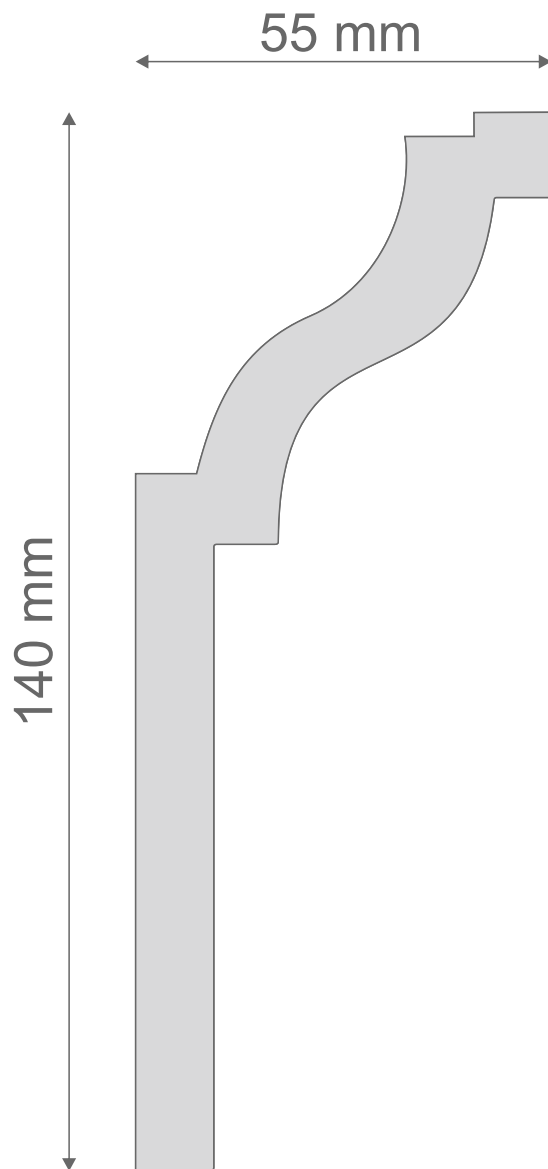

■ GIPS CERAMICZNY

KARTA TECHNICZNA FW 123/115



1. OPIS PRODUKTU:

NAZWA: FASETA WEWNĘTRZNA
SYMBOL: FW 123/115
WIELKOŚĆ PROFILU: H = 115 mm X W = 110 mm
DŁUGOŚĆ ELEMENTU: 1,2 m

2. SKŁAD

FASETA ŚCIENNA WYKONANA Z WYSOKIEJ JAKOŚCI GIPSU CERAMICZNEGO.
GIPS CERAMICZNY POCHODZENIA NATURALNEGO Z DODATKIEM SIZALU LUB WŁÓKNA SZKLANEGO.

3. ZASTOSWANIE

DO WYKOŃCZENIA WNĘTRZ.

4. WSKAZÓWKI MONTAŻOWE

ZALECANY MATERIAŁ DO MONTAŻU SZTUKATERII - MIRARI C-GLUE hard , MIRARI EP-grunt, MIRARI SL-fine. SZCZEGÓŁOWA INSTRUKCJA - DOKUMENT ODRĘBNY TYTUŁ: INSTRUKCJA MONTAŻU ELEMENTÓW MIRARI INTERIOR DO POBRANIA NA STRONIE W FORMACIE PDF.

5. TRANSPORT I PRZECHOWYWANIE

PRZECHOWYWAĆ NA PODŁOŻU PŁASKIM, RÓWNYM, W POMIESZCZENIU SUCHYM, W TEMPERATURZE +5°C - +25°C
TRANSPORT Z ZACHOWANIEM SZCZEGÓLNEJ OSTROŻNOŚCI, NA RÓWNYM PODŁOŻU , NA CAŁEJ DŁUGOŚCI ELEMENTU.
ELEMENTY NA CZAS TRANSPORTU MOGĄ BYĆ ZABEZPIECZONE WKŁADKĄ STYROPIANOWĄ, KTÓRĄ NALEŻY USUNĄĆ TUŻ PRZED MONTAŻEM.

6. BEZPIECZEŃSTWO

ZACHOWAĆ SZCZEGÓLNA OSTROŻNOŚĆ PRZY MONTAŻU ORAZ DOCINANIU ELEMENTÓW.

PRODUCENT

MIRARI DESIGN BY
UL.CMENTARNA 20, 62-020 SWARZĘDZ
TEL. +48 61 611 50 41, KOM. +48 609 80 80 17
e-mail: biuro@mirari.pl

PROFIL

FW 123/115

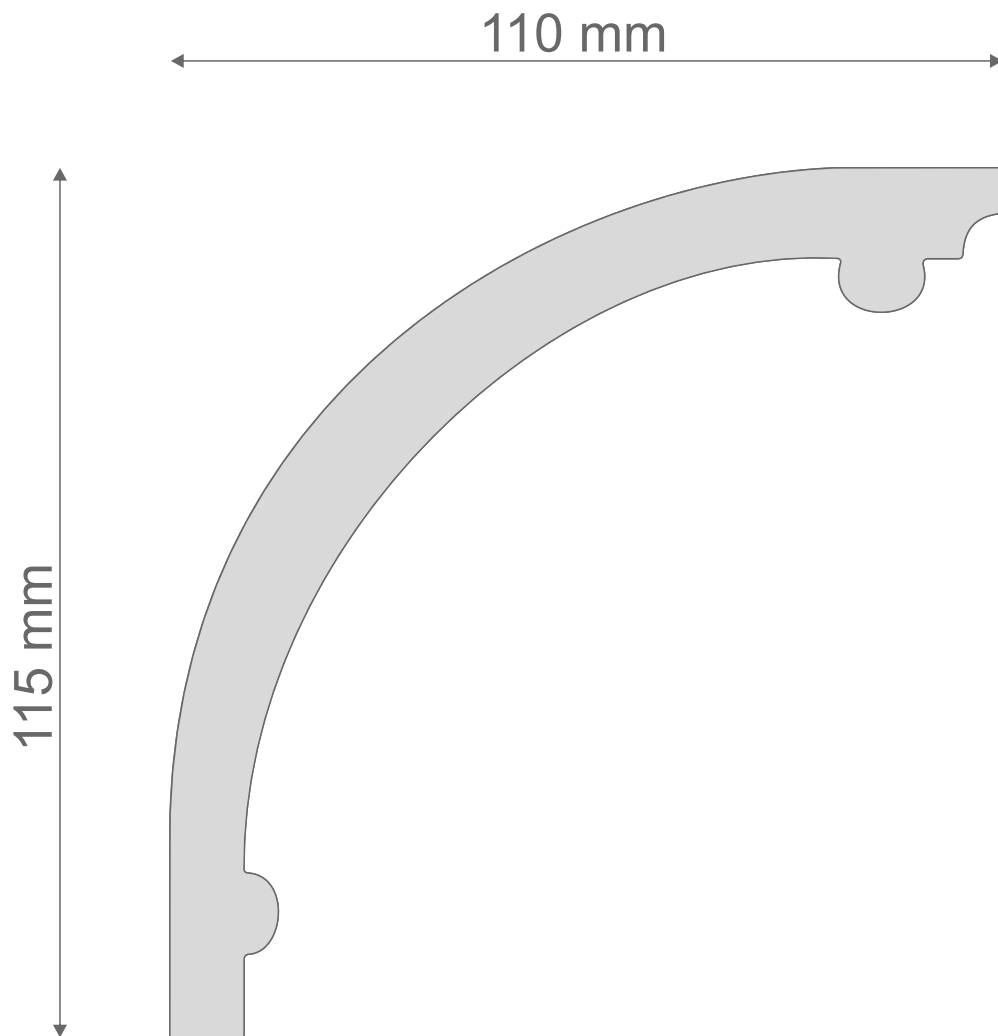

■ GIPS CERAMICZNY

KARTA TECHNICZNA FW 124/80



1. OPIS PRODUKTU:

NAZWA: FASETA WEWNĘTRZNA
SYMBOL: FW 124/80
WIELKOŚĆ PROFILU: H = 80 mm X W = 75 mm
DŁUGOŚĆ ELEMENTU: 1,2 m

2. SKŁAD

FASETA ŚCIENNA WYKONANA Z WYSOKIEJ JAKOŚCI GIPSU CERAMICZNEGO.
GIPS CERAMICZNY POCHODZENIA NATURALNEGO Z DODATKIEM SZALU LUB WŁÓKNA SZKLANEGO.

3. ZASTOSWANIE

DO WYKOŃCZENIA WNĘTRZ.

4. WSKAZÓWKI MONTAŻOWE

ZALECANY MATERIAŁ DO MONTAŻU SZTUKATERII - MIRARI C-GLUE hard , MIRARI EP-grunt, MIRARI SL-fine. SZCZEGÓŁOWA INSTRUKCJA - DOKUMENT ODREBNY TYTUŁ: INSTRUKCJA MONTAŻU ELEMENTÓW MIRARI INTERIOR DO POBRANIA NA STRONIE W FORMACIE PDF.

5. TRANSPORT I PRZECHOWYWANIE

PRZECHOWYWAĆ NA PODŁOŻU PŁASKIM, RÓWNYM, W POMIESZCZENIU SUCHYM, W TEMPERATURZE +5°C - +25°C
TRANSPORT Z ZACHOWANIEM SZCZEGÓLNEJ OSTROŻNOŚCI, NA RÓWNYM PODŁOŻU , NA CAŁEJ DŁUGOŚCI ELEMENTU.
ELEMENTY NA CZAS TRANSPORTU MOGĄ BYĆ ZABEZPIECZONE WKŁADKĄ STYROPIANOWĄ, KTÓRĄ NALEŻY USUNĄĆ TUŻ PRZED MONTAŻEM.

6. BEZPIECZEŃSTWO

ZACHOWAĆ SZCZEGÓLNA OSTROŻNOŚĆ PRZY MONTAŻU ORAZ DOCINANIU ELEMENTÓW.

PRODUCENT

MIRARI DESIGN BY
UL.CMENTARNA 20, 62-020 SWARZĘDZ
TEL. +48 61 611 50 41, KOM. +48 609 80 80 17
e-mail: biuro@mirari.pl

PROFIL

FW 124/80

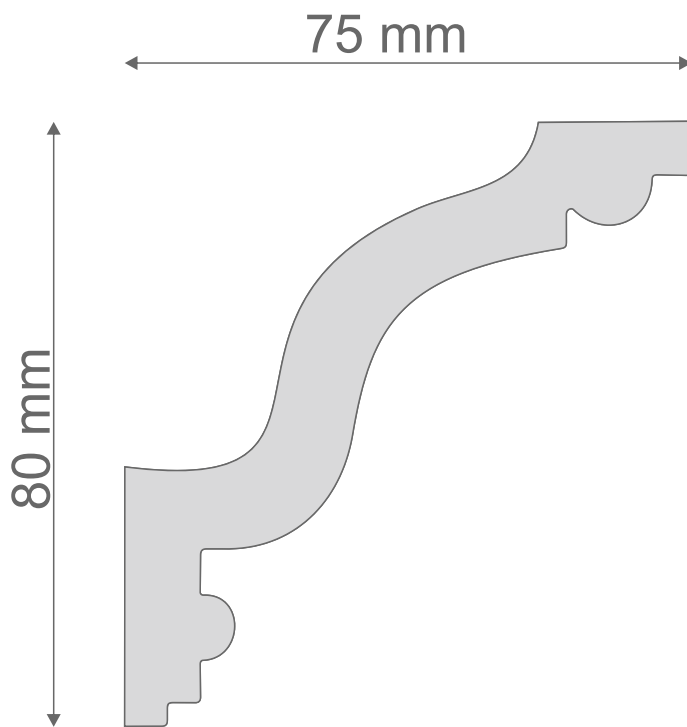

■ GIPS CERAMICZNY

KARTA TECHNICZNA FW 125/60



1. OPIS PRODUKTU:

NAZWA: FASETA WEWNĘTRZNA
SYMBOL: FW 125/60
WIELKOŚĆ PROFILU: H = 60 mm X W = 60 mm
DŁUGOŚĆ ELEMENTU: 1,2 m

2. SKŁAD

FASETA ŚCIENNA WYKONANA Z WYSOKIEJ JAKOŚCI GIPSU CERAMICZNEGO.
GIPS CERAMICZNY POCHODZENIA NATURALNEGO Z DODATKIEM SIZALU LUB WŁÓKNA SZKLANEGO.

3. ZASTOSWANIE

DO WYKOŃCZENIA WNĘTRZ.

4. WSKAZÓWKI MONTAŻOWE

ZALECANY MATERIAŁ DO MONTAŻU SZTUKATERII - MIRARI C-GLUE hard , MIRARI EP-grunt, MIRARI SL-fine. SZCZEGÓŁOWA INSTRUKCJA - DOKUMENT ODRĘBNY TYTUŁ: INSTRUKCJA MONTAŻU ELEMENTÓW MIRARI INTERIOR DO POBRANIA NA STRONIE W FORMACIE PDF.

5. TRANSPORT I PRZECHOWYWANIE

PRZECHOWYWAĆ NA PODŁOŻU PŁASKIM, RÓWNYM, W POMIESZCZENIU SUCHYM, W TEMPERATURZE +5°C - +25°C
TRANSPORT Z ZACHOWANIEM SZCZEGÓLNEJ OSTROŻNOŚCI, NA RÓWNYM PODŁOŻU , NA CAŁEJ DŁUGOŚCI ELEMENTU.
ELEMENTY NA CZAS TRANSPORTU MOGĄ BYĆ ZABEZPIECZONE WKŁADKĄ STYROPIANOWĄ, KTÓRĄ NALEŻY USUNĄĆ TUŻ PRZED MONTAŻEM.

6. BEZPIECZEŃSTWO

ZACHOWAĆ SZCZEGÓLNA OSTROŻNOŚĆ PRZY MONTAŻU ORAZ DOCINANIU ELEMENTÓW.

PRODUCENT

MIRARI DESIGN BY
UL.CMENTARNA 20, 62-020 SWARZĘDZ
TEL. +48 61 611 50 41, KOM. +48 609 80 80 17
e-mail: biuro@mirari.pl

PROFIL

FW 125/60

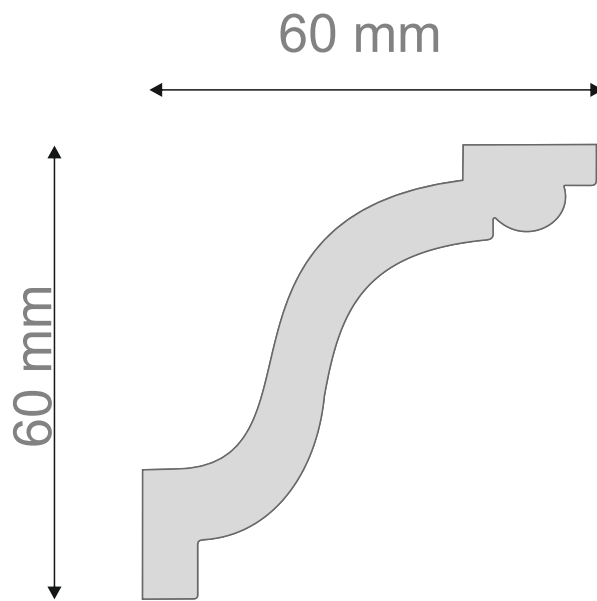

■ GIPS CERAMICZNY

KARTA TECHNICZNA FW 126/125



1. OPIS PRODUKTU:

NAZWA: FASETA WEWNĘTRZNA
SYMBOL: FW 126/125
WIELKOŚĆ PROFILU: H = 125 mm X W = 75 mm
DŁUGOŚĆ ELEMENTU: 1,2 m

2. SKŁAD

FASETA ŚCIENNA WYKONANA Z WYSOKIEJ JAKOŚCI GIPSU CERAMICZNEGO.
GIPS CERAMICZNY POCHODZENIA NATURALNEGO Z DODATKIEM SIZALU LUB WŁÓKNA SZKLANEGO.

3. ZASTOSWANIE

DO WYKOŃCZENIA WNĘTRZ.

4. WSKAZÓWKI MONTAŻOWE

ZALECANY MATERIAŁ DO MONTAŻU SZTUKATERII - MIRARI C-GLUE hard , MIRARI EP-grunt, MIRARI SL-fine. SZCZEGÓŁOWA INSTRUKCJA - DOKUMENT ODREBNY TYTUŁ: INSTRUKCJA MONTAŻU ELEMENTÓW MIRARI INTERIOR DO POBRANIA NA STRONIE W FORMACIE PDF.

5. TRANSPORT I PRZECHOWYWANIE

PRZECHOWYWAĆ NA PODŁOŻU PŁASKIM, RÓWNYM, W POMIESZCZENIU SUCHYM, W TEMPERATURZE +5°C - +25°C
TRANSPORT Z ZACHOWANIEM SZCZEGÓLNEJ OSTROŻNOŚCI, NA RÓWNYM PODŁOŻU , NA CAŁEJ DŁUGOŚCI ELEMENTU.
ELEMENTY NA CZAS TRANSPORTU MOGĄ BYĆ ZABEZPIECZONE WKŁADKĄ STYROPIANOWĄ, KTÓRĄ NALEŻY USUNĄĆ TUŻ PRZED MONTAŻEM.

6. BEZPIECZEŃSTWO

ZACHOWAĆ SZCZEGÓLNA OSTROŻNOŚĆ PRZY MONTAŻU ORAZ DOCINANIU ELEMENTÓW.

PRODUCENT

MIRARI DESIGN BY
UL.CMENTARNA 20, 62-020 SWARZĘDZ
TEL. +48 61 611 50 41, KOM. +48 609 80 80 17
e-mail: biuro@mirari.pl

PROFIL

FW 126/125

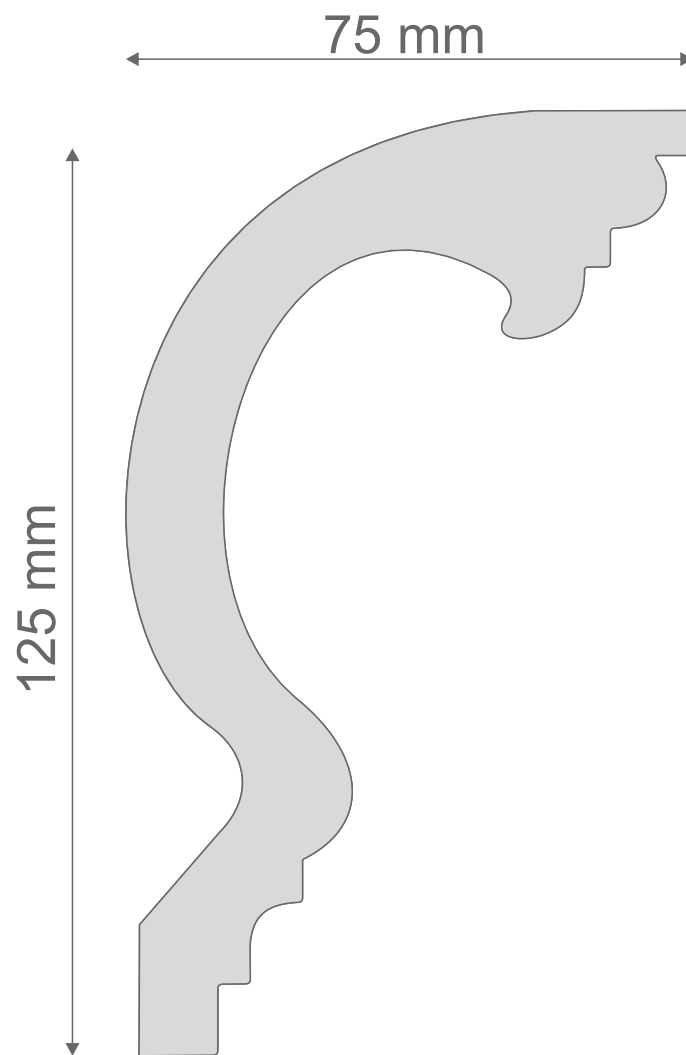

■ GIPS CERAMICZNY

KARTA TECHNICZNA FW 127/125



1. OPIS PRODUKTU:

NAZWA: FASETA WEWNĘTRZNA
SYMBOL: FW 127/125
WIELKOŚĆ PROFILU: H = 125 mm X W = 165 mm
DŁUGOŚĆ ELEMENTU: 1,2 m

2. SKŁAD

FASETA ŚCIENNA WYKONANA Z WYSOKIEJ JAKOŚCI GIPSU CERAMICZNEGO.
GIPS CERAMICZNY POCHODZENIA NATURALNEGO Z DODATKIEM SIZALU LUB WŁÓKNA SZKLANEGO.

3. ZASTOSWANIE

DO WYKOŃCZENIA WNĘTRZ.

4. WSKAZÓWKI MONTAŻOWE

ZALECANY MATERIAŁ DO MONTAŻU SZTUKATERII - MIRARI C-GLUE hard , MIRARI EP-grunt, MIRARI SL-fine. SZCZEGÓŁOWA INSTRUKCJA - DOKUMENT ODRĘBNY TYTUŁ: INSTRUKCJA MONTAŻU ELEMENTÓW MIRARI INTERIOR DO POBRANIA NA STRONIE W FORMACIE PDF.

5. TRANSPORT I PRZECHOWYWANIE

PRZECHOWYWAĆ NA PODŁOŻU PŁASKIM, RÓWNYM, W POMIESZCZENIU SUCHYM, W TEMPERATURZE +5°C - +25°C
TRANSPORT Z ZACHOWANIEM SZCZEGÓLNEJ OSTROŻNOŚCI, NA RÓWNYM PODŁOŻU , NA CAŁEJ DŁUGOŚCI ELEMENTU.
ELEMENTY NA CZAS TRANSPORTU MOGĄ BYĆ ZABEZPIECZONE WKŁADKĄ STYROPIANOWĄ, KTÓRĄ NALEŻY USUNĄĆ TUŻ PRZED MONTAŻEM.

6. BEZPIECZEŃSTWO

ZACHOWAĆ SZCZEGÓLNA OSTROŻNOŚĆ PRZY MONTAŻU ORAZ DOCINANIU ELEMENTÓW.

PRODUCENT

MIRARI DESIGN BY
UL.CMENTARNA 20, 62-020 SWARZĘDZ
TEL. +48 61 611 50 41, KOM. +48 609 80 80 17
e-mail: biuro@mirari.pl

PROFIL

FW 127/125

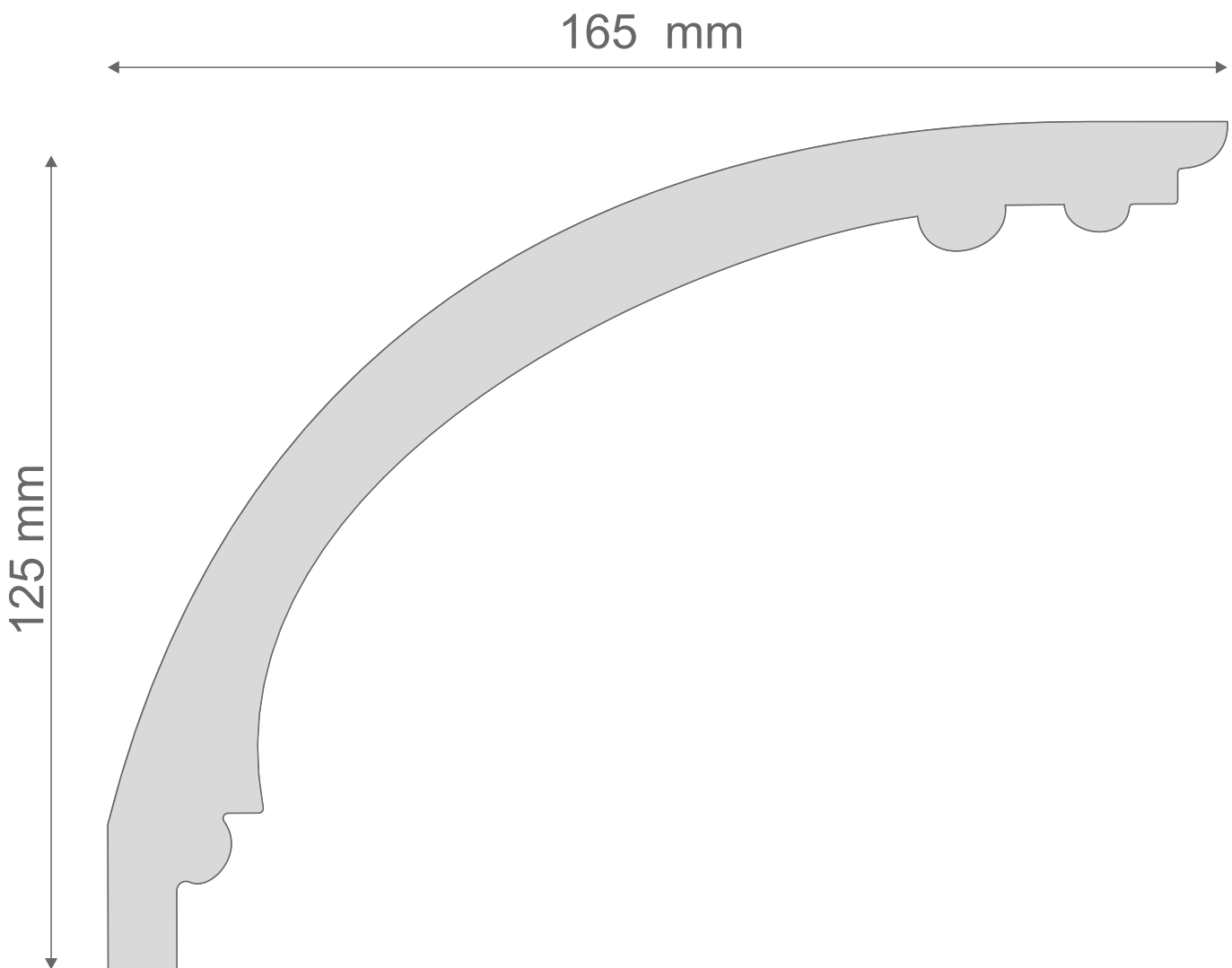

■ GIPS CERAMICZNY

KARTA TECHNICZNA FW 128/155



1. OPIS PRODUKTU:

NAZWA: FASETA WEWNĘTRZNA
SYMBOL: FW 128/155
WIELKOŚĆ PROFILU: H = 155 mm X W = 85 mm
DŁUGOŚĆ ELEMENTU: 1,2 m

2. SKŁAD

FASETA ŚCIENNA WYKONANA Z WYSOKIEJ JAKOŚCI GIPSU CERAMICZNEGO.
GIPS CERAMICZNY POCHODZENIA NATURALNEGO Z DODATKIEM SIZALU LUB WŁÓKNA SZKLANEGO.

3. ZASTOSWANIE

DO WYKOŃCZENIA WNĘTRZ.

4. WSKAZÓWKI MONTAŻOWE

ZALECANY MATERIAŁ DO MONTAŻU SZTUKATERII - MIRARI C-GLUE hard , MIRARI EP-grunt, MIRARI SL-fine. SZCZEGÓŁOWA INSTRUKCJA - DOKUMENT ODREBNY TYTUŁ: INSTRUKCJA MONTAŻU ELEMENTÓW MIRARI INTERIOR DO POBRANIA NA STRONIE W FORMACIE PDF.

5. TRANSPORT I PRZECHOWYWANIE

PRZECHOWYWAĆ NA PODŁOŻU PŁASKIM, RÓWNYM, W POMIESZCZENIU SUCHYM, W TEMPERATURZE +5°C - +25°C
TRANSPORT Z ZACHOWANIEM SZCZEGÓLNEJ OSTROŻNOŚCI, NA RÓWNYM PODŁOŻU , NA CAŁEJ DŁUGOŚCI ELEMENTU.
ELEMENTY NA CZAS TRANSPORTU MOGĄ BYĆ ZABEZPIECZONE WKŁADKĄ STYROPIANOWĄ, KTÓRĄ NALEŻY USUNĄĆ TUŻ PRZED MONTAŻEM.

6. BEZPIECZEŃSTWO

PRZY MONTAŻU ORAZ DOCINANIU ELEMENTÓW ZACHOWAĆ SZCZEGÓLNA OSTROŻNOŚĆ.

PRODUCENT

MIRARI DESIGN BY
UL.CMENTARNA 20, 62-020 SWARZĘDZ
TEL. +48 61 611 50 41, KOM. +48 609 80 80 17
e-mail: biuro@mirari.pl

PROFIL

FW 128/155

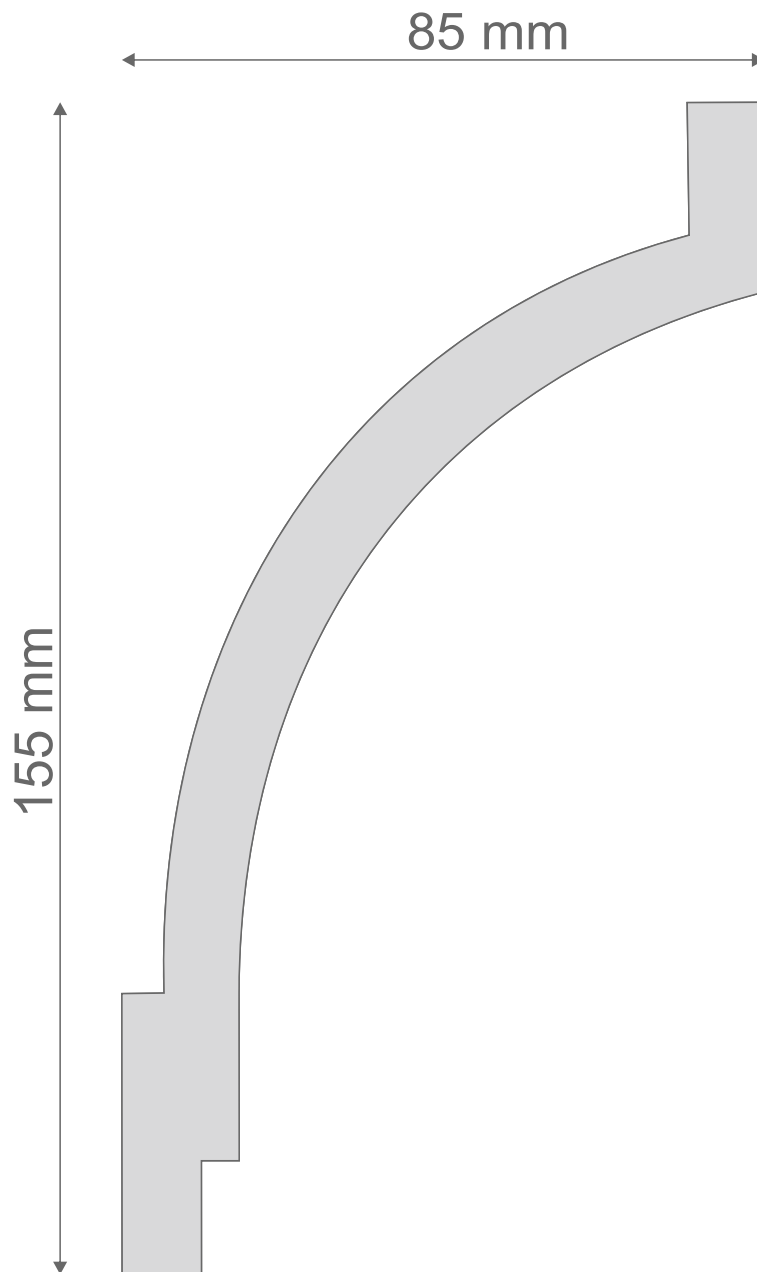

■ GIPS CERAMICZNY

KARTA TECHNICZNA FW 129/60



1. OPIS PRODUKTU:

NAZWA: FASETA WEWNĘTRZNA
SYMBOL: FW 129/60
WIELKOŚĆ PROFILU: H = 60 mm X W = 125 mm
DŁUGOŚĆ ELEMENTU: 1,2 m

2. SKŁAD

FASETA ŚCIENNA WYKONANA Z WYSOKIEJ JAKOŚCI GIPSU CERAMICZNEGO.
GIPS CERAMICZNY POCHODZENIA NATURALNEGO Z DODATKIEM SIZALU LUB WŁÓKNA SZKLANEGO.

3. ZASTOSWANIE

DO WYKOŃCZENIA WNĘTRZ.

4. WSKAZÓWKI MONTAŻOWE

ZALECANY MATERIAŁ DO MONTAŻU SZTUKATERII - MIRARI C-GLUE hard , MIRARI EP-grunt, MIRARI SL-fine. SZCZEGÓŁOWA INSTRUKCJA - DOKUMENT ODREBNY TYTUŁ: INSTRUKCJA MONTAŻU ELEMENTÓW MIRARI INTERIOR DO POBRANIA NA STRONIE W FORMACIE PDF.

5. TRANSPORT I PRZECHOWYWANIE

PRZECHOWYWAĆ NA PODŁOŻU PŁASKIM, RÓWNYM, W POMIESZCZENIU SUCHYM, W TEMPERATURZE +5°C - +25°C
TRANSPORT Z ZACHOWANIEM SZCZEGÓLNEJ OSTROŻNOŚCI, NA RÓWNYM PODŁOŻU , NA CAŁEJ DŁUGOŚCI ELEMENTU.
ELEMENTY NA CZAS TRANSPORTU MOGĄ BYĆ ZABEZPIECZONE WKŁADKĄ STYROPIANOWĄ, KTÓRĄ NALEŻY USUNĄĆ TUŻ PRZED MONTAŻEM.

6. BEZPIECZEŃSTWO

ZACHOWAĆ SZCZEGÓLNA OSTROŻNOŚĆ PRZY MONTAŻU ORAZ DOCINANIU ELEMENTÓW.

PRODUCENT

MIRARI DESIGN BY
UL.CMENTARNA 20, 62-020 SWARZĘDZ
TEL. +48 61 611 50 41, KOM. +48 609 80 80 17
e-mail: biuro@mirari.pl

PROFIL

FW 129/60

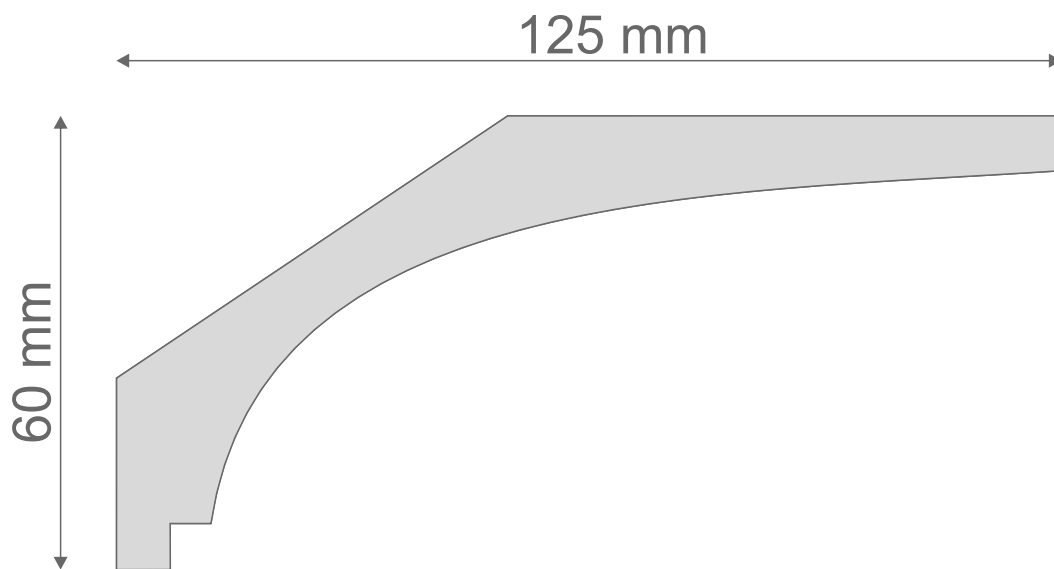

■ GIPS CERAMICZNY

KARTA TECHNICZNA FW 130/80



1. OPIS PRODUKTU:

NAZWA: FASETA WEWNĘTRZNA
SYMBOL: FW 130/80
WIELKOŚĆ PROFILU: H = 80 mm X W = 100 mm
DŁUGOŚĆ ELEMENTU: 1,2 m

2. SKŁAD

FASETA ŚCIENNA WYKONANA Z WYSOKIEJ JAKOŚCI GIPSU CERAMICZNEGO.
GIPS CERAMICZNY POCHODZENIA NATURALNEGO Z DODATKIEM SIZALU LUB WŁÓKNA SZKLANEGO.

3. ZASTOSWANIE

DO WYKOŃCZENIA WNĘTRZ.

4. WSKAZÓWKI MONTAŻOWE

ZALECANY MATERIAŁ DO MONTAŻU SZTUKATERII - MIRARI C-GLUE hard , MIRARI EP-grunt, MIRARI SL-fine. SZCZEGÓŁOWA INSTRUKCJA - DOKUMENT ODREBNY TYTUŁ: INSTRUKCJA MONTAŻU ELEMENTÓW MIRARI INTERIOR DO POBRANIA NA STRONIE W FORMACIE PDF.

5. TRANSPORT I PRZECHOWYWANIE

PRZECHOWYWAĆ NA PODŁOŻU PŁASKIM, RÓWNYM, W POMIESZCZENIU SUCHYM, W TEMPERATURZE +5°C - +25°C
TRANSPORT Z ZACHOWANIEM SZCZEGÓLNEJ OSTROŻNOŚCI, NA RÓWNYM PODŁOŻU , NA CAŁEJ DŁUGOŚCI ELEMENTU.
ELEMENTY NA CZAS TRANSPORTU MOGĄ BYĆ ZABEZPIECZONE WKŁADKĄ STYROPIANOWĄ, KTÓRĄ NALEŻY USUNĄĆ TUŻ PRZED MONTAŻEM.

6. BEZPIECZEŃSTWO

ZACHOWAĆ SZCZEGÓLNA OSTROŻNOŚĆ PRZY MONTAŻU ORAZ DOCINANIU ELEMENTÓW.

PRODUCENT

MIRARI DESIGN BY
UL.CMENTARNA 20, 62-020 SWARZĘDZ
TEL. +48 61 611 50 41, KOM. +48 609 80 80 17
e-mail: biuro@mirari.pl

PROFIL

FW 130/80

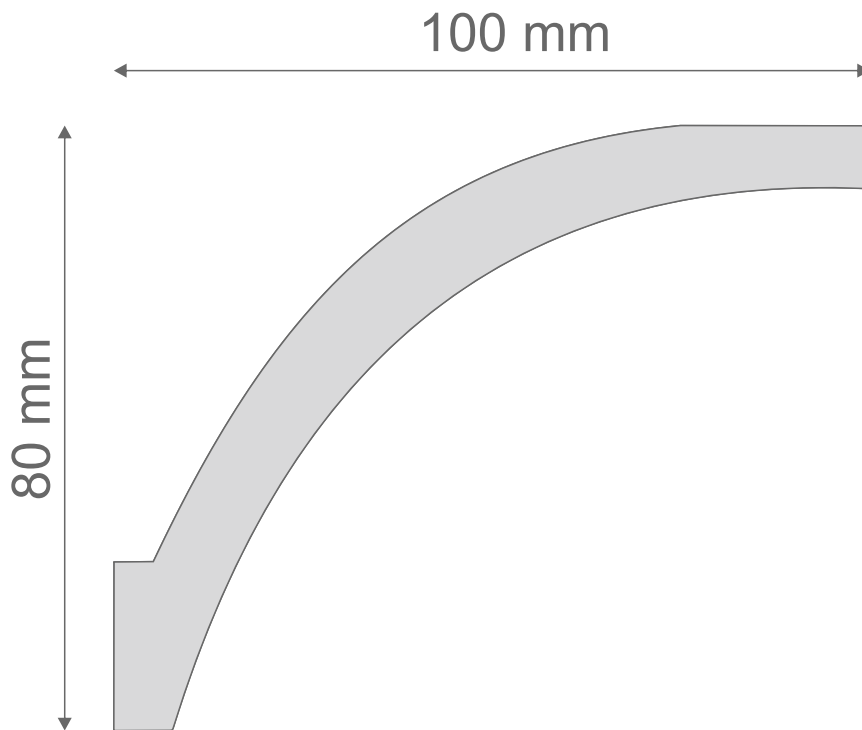

■ GIPS CERAMICZNY

KARTA TECHNICZNA FW 131/60



1. OPIS PRODUKTU:

NAZWA: FASETA WEWNĘTRZNA
SYMBOL: FW 131/60
WIELKOŚĆ PROFILU: H = 60 mm X W = 100 mm
DŁUGOŚĆ ELEMENTU: 1,2 m

2. SKŁAD

FASETA ŚCIENNA WYKONANA Z WYSOKIEJ JAKOŚCI GIPSU CERAMICZNEGO.
GIPS CERAMICZNY POCHODZENIA NATURALNEGO Z DODATKIEM SIZALU LUB WŁÓKNA SZKLANEGO.

3. ZASTOSWANIE

DO WYKOŃCZENIA WNĘTRZ.

4. WSKAZÓWKI MONTAŻOWE

ZALECANY MATERIAŁ DO MONTAŻU SZTUKATERII - MIRARI C-GLUE hard , MIRARI EP-grunt, MIRARI SL-fine. SZCZEGÓŁOWA INSTRUKCJA - DOKUMENT ODREBNY TYTUŁ: INSTRUKCJA MONTAŻU ELEMENTÓW MIRARI INTERIOR DO POBRANIA NA STRONIE W FORMACIE PDF.

5. TRANSPORT I PRZECHOWYWANIE

PRZECHOWYWAĆ NA PODŁOŻU PŁASKIM, RÓWNYM, W POMIESZCZENIU SUCHYM, W TEMPERATURZE +5°C - +25°C
TRANSPORT Z ZACHOWANIEM SZCZEGÓLNEJ OSTROŻNOŚCI, NA RÓWNYM PODŁOŻU , NA CAŁEJ DŁUGOŚCI ELEMENTU.
ELEMENTY NA CZAS TRANSPORTU MOGĄ BYĆ ZABEZPIECZONE WKŁADKĄ STYROPIANOWĄ, KTÓRĄ NALEŻY USUNĄĆ TUŻ PRZED MONTAŻEM.

6. BEZPIECZEŃSTWO

ZACHOWAĆ SZCZEGÓLNA OSTROŻNOŚĆ PRZY MONTAŻU ORAZ DOCINANIU ELEMENTÓW.

PRODUCENT

MIRARI DESIGN BY
UL.CMENTARNA 20, 62-020 SWARZĘDZ
TEL. +48 61 611 50 41, KOM. +48 609 80 80 17
e-mail: biuro@mirari.pl

PROFIL

FW

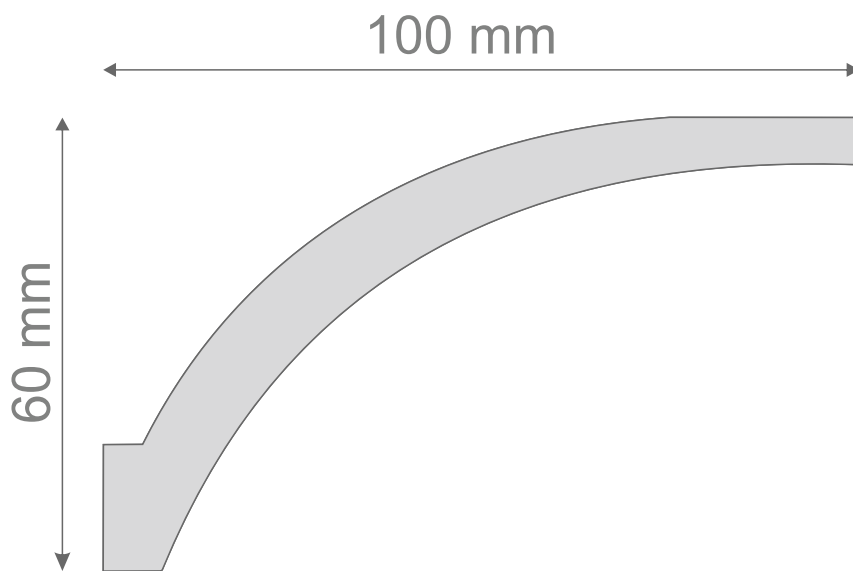

■ GIPS CERAMICZNY

KARTA TECHNICZNA FW 132/55



1. OPIS PRODUKTU:

NAZWA: FASETA WEWNĘTRZNA
SYMBOL: FW 132/55
WIELKOŚĆ PROFILU: H = 55 mm X W = 130 mm
DŁUGOŚĆ ELEMENTU: 1,2 m

2. SKŁAD

FASETA ŚCIENNA WYKONANA Z WYSOKIEJ JAKOŚCI GIPSU CERAMICZNEGO.
GIPS CERAMICZNY POCHODZENIA NATURALNEGO Z DODATKIEM SIZALU LUB WŁÓKNA SZKLANEGO.

3. ZASTOSWANIE

DO WYKOŃCZENIA WNĘTRZ.

4. WSKAZÓWKI MONTAŻOWE

ZALECANY MATERIAŁ DO MONTAŻU SZTUKATERII - MIRARI C-GLUE hard , MIRARI EP-grunt, MIRARI SL-fine. SZCZEGÓŁOWA INSTRUKCJA - DOKUMENT ODREBNY TYTUŁ: INSTRUKCJA MONTAŻU ELEMENTÓW MIRARI INTERIOR DO POBRANIA NA STRONIE W FORMACIE PDF.

5. TRANSPORT I PRZECHOWYWANIE

PRZECHOWYWAĆ NA PODŁOŻU PŁASKIM, RÓWNYM, W POMIESZCZENIU SUCHYM, W TEMPERATURZE +5°C - +25°C
TRANSPORT Z ZACHOWANIEM SZCZEGÓLNEJ OSTROŻNOŚCI, NA RÓWNYM PODŁOŻU , NA CAŁEJ DŁUGOŚCI ELEMENTU.
ELEMENTY NA CZAS TRANSPORTU MOGĄ BYĆ ZABEZPIECZONE WKŁADKĄ STYROPIANOWĄ, KTÓRĄ NALEŻY USUNĄĆ TUŻ PRZED MONTAŻEM.

6. BEZPIECZEŃSTWO

ZACHOWAĆ SZCZEGÓLNA OSTROŻNOŚĆ PRZY MONTAŻU ORAZ DOCINANIU ELEMENTÓW.

PRODUCENT

MIRARI DESIGN BY
UL.CMENTARNA 20, 62-020 SWARZĘDZ
TEL. +48 61 611 50 41, KOM. +48 609 80 80 17
e-mail: biuro@mirari.pl

PROFIL

FW 132/55

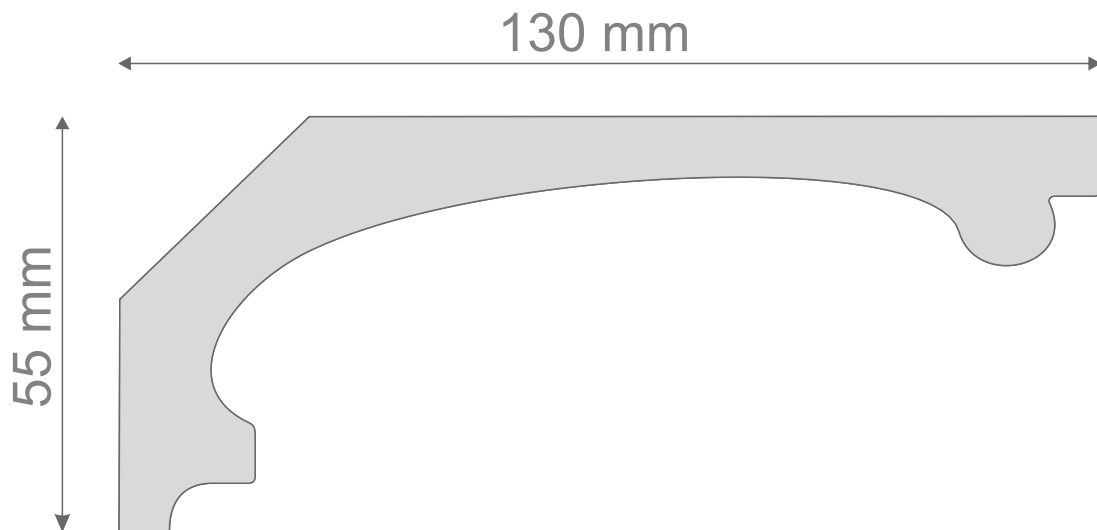

■ GIPS CERAMICZNY

KARTA TECHNICZNA FW 133/65



1. OPIS PRODUKTU:

NAZWA: FASETA WEWNĘTRZNA
SYMBOL: FW 133/65
WIELKOŚĆ PROFILU: H = 65 mm X W = 65 mm
DŁUGOŚĆ ELEMENTU: 1,2 m

2. SKŁAD

FASETA ŚCIENNA WYKONANA Z WYSOKIEJ JAKOŚCI GIPSU CERAMICZNEGO.
GIPS CERAMICZNY POCHODZENIA NATURALNEGO Z DODATKIEM SIZALU LUB WŁÓKNA SZKLANEGO.

3. ZASTOSWANIE

DO WYKOŃCZENIA WNĘTRZ.

4. WSKAZÓWKI MONTAŻOWE

ZALECANY MATERIAŁ DO MONTAŻU SZTUKATERII - MIRARI C-GLUE hard , MIRARI EP-grunt, MIRARI SL-fine. SZCZEGÓŁOWA INSTRUKCJA - DOKUMENT ODREBNY TYTUŁ: INSTRUKCJA MONTAŻU ELEMENTÓW MIRARI INTERIOR DO POBRANIA NA STRONIE W FORMACIE PDF.

5. TRANSPORT I PRZECHOWYWANIE

PRZECHOWYWAĆ NA PODŁOŻU PŁASKIM, RÓWNYM, W POMIESZCZENIU SUCHYM, W TEMPERATURZE +5°C - +25°C
TRANSPORT Z ZACHOWANIEM SZCZEGÓLNEJ OSTROŻNOŚCI, NA RÓWNYM PODŁOŻU , NA CAŁEJ DŁUGOŚCI ELEMENTU.
ELEMENTY NA CZAS TRANSPORTU MOGĄ BYĆ ZABEZPIECZONE WKŁADKĄ STYROPIANOWĄ, KTÓRĄ NALEŻY USUNĄĆ TUŻ PRZED MONTAŻEM.

6. BEZPIECZEŃSTWO

ZACHOWAĆ SZCZEGÓLNA OSTROŻNOŚĆ PRZY MONTAŻU ORAZ DOCINANIU ELEMENTÓW.

PRODUCENT

MIRARI DESIGN BY
UL.CMENTARNA 20, 62-020 SWARZĘDZ
TEL. +48 61 611 50 41, KOM. +48 609 80 80 17
e-mail: biuro@mirari.pl

PROFIL

FW 133/65

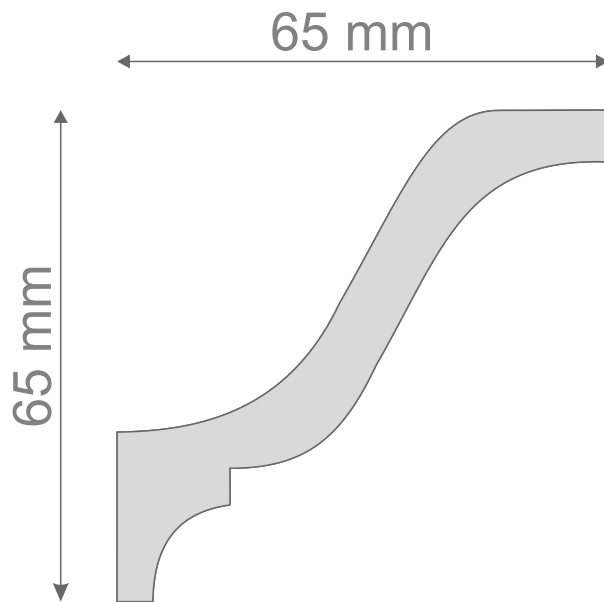

■ GIPS CERAMICZNY

KARTA TECHNICZNA FW 134/65



1. OPIS PRODUKTU:

NAZWA: FASETA WEWNĘTRZNA
SYMBOL: FW 134/60
WIELKOŚĆ PROFILU: H = 60 mm X W = 180 mm
DŁUGOŚĆ ELEMENTU: 1,2 m

2. SKŁAD

FASETA ŚCIENNA WYKONANA Z WYSOKIEJ JAKOŚCI GIPSU CERAMICZNEGO.
GIPS CERAMICZNY POCHODZENIA NATURALNEGO Z DODATKIEM SIZALU LUB WŁÓKNA SZKLANEGO.

3. ZASTOSWANIE

DO WYKOŃCZENIA WNĘTRZ.

4. WSKAZÓWKI MONTAŻOWE

ZALECANY MATERIAŁ DO MONTAŻU SZTUKATERII - MIRARI C-GLUE hard , MIRARI EP-grunt, MIRARI SL-fine. SZCZEGÓŁOWA INSTRUKCJA - DOKUMENT ODREBNY TYTUŁ: INSTRUKCJA MONTAŻU ELEMENTÓW MIRARI INTERIOR DO POBRANIA NA STRONIE W FORMACIE PDF.

5. TRANSPORT I PRZECHOWYWANIE

PRZECHOWYWAĆ NA PODŁOŻU PŁASKIM, RÓWNYM, W POMIESZCZENIU SUCHYM, W TEMPERATURZE +5°C - +25°C
TRANSPORT Z ZACHOWANIEM SZCZEGÓLNEJ OSTROŻNOŚCI, NA RÓWNYM PODŁOŻU , NA CAŁEJ DŁUGOŚCI ELEMENTU.
ELEMENTY NA CZAS TRANSPORTU MOGĄ BYĆ ZABEZPIECZONE WKŁADKĄ STYROPIANOWĄ, KTÓRĄ NALEŻY USUNĄĆ TUŻ PRZED MONTAŻEM.

6. BEZPIECZEŃSTWO

ZACHOWAĆ SZCZEGÓLNA OSTROŻNOŚĆ PRZY MONTAŻU ORAZ DOCINANIU ELEMENTÓW.

PRODUCENT

MIRARI DESIGN BY
UL.CMENTARNA 20, 62-020 SWARZĘDZ
TEL. +48 61 611 50 41, KOM. +48 609 80 80 17
e-mail: biuro@mirari.pl

PROFIL

FW 134/60

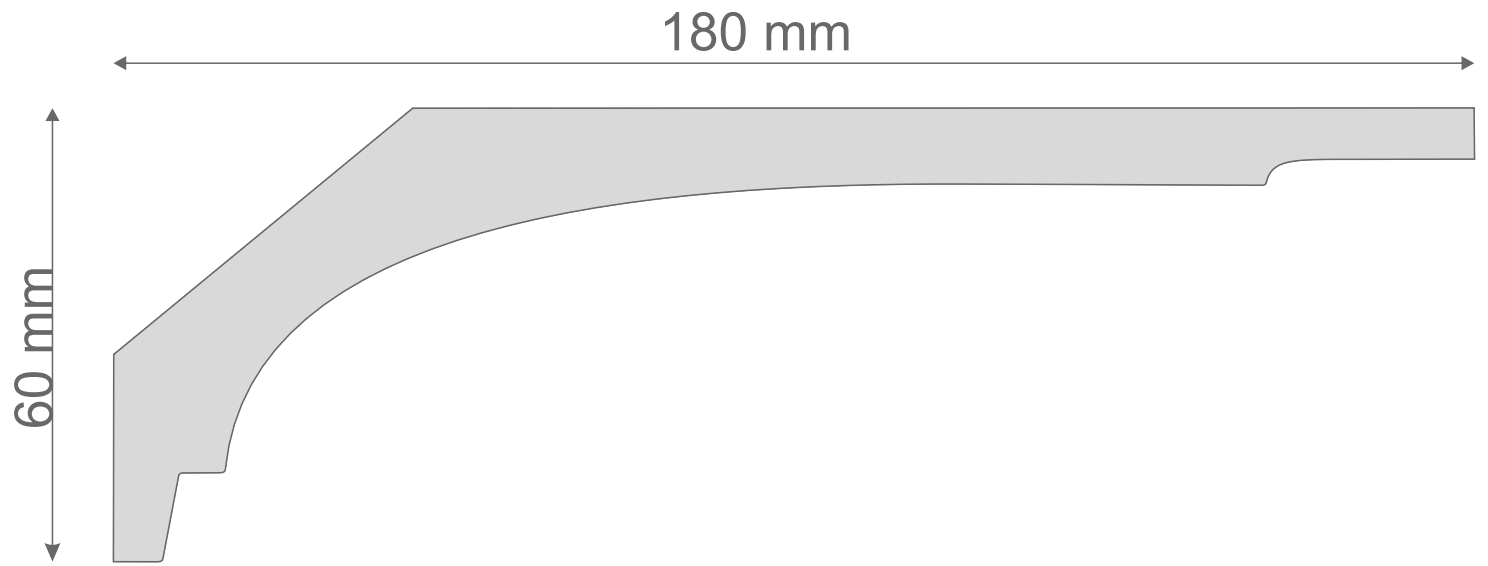

■ GIPS CERAMICZNY

KARTA TECHNICZNA FW 135/60



1. OPIS PRODUKTU:

NAZWA: FASETA WEWNĘTRZNA
SYMBOL: FW 135/60
WIELKOŚĆ PROFILU: H = 60 mm X W = 100 mm
DŁUGOŚĆ ELEMENTU: 1,2 m

2. SKŁAD

FASETA ŚCIENNA WYKONANA Z WYSOKIEJ JAKOŚCI GIPSU CERAMICZNEGO.
GIPS CERAMICZNY POCHODZENIA NATURALNEGO Z DODATKIEM SIZALU LUB WŁÓKNA SZKLANEGO.

3. ZASTOSWANIE

DO WYKOŃCZENIA WNĘTRZ.

4. WSKAZÓWKI MONTAŻOWE

ZALECANY MATERIAŁ DO MONTAŻU SZTUKATERII - MIRARI C-GLUE hard , MIRARI EP-grunt, MIRARI SL-fine. SZCZEGÓŁOWA INSTRUKCJA - DOKUMENT ODREBNY TYTUŁ: INSTRUKCJA MONTAŻU ELEMENTÓW MIRARI INTERIOR DO POBRANIA NA STRONIE W FORMACIE PDF.

5. TRANSPORT I PRZECHOWYWANIE

PRZECHOWYWAĆ NA PODŁOŻU PŁASKIM, RÓWNYM, W POMIESZCZENIU SUCHYM, W TEMPERATURZE +5°C - +25°C
TRANSPORT Z ZACHOWANIEM SZCZEGÓLNEJ OSTROŻNOŚCI, NA RÓWNYM PODŁOŻU , NA CAŁEJ DŁUGOŚCI ELEMENTU.
ELEMENTY NA CZAS TRANSPORTU MOGĄ BYĆ ZABEZPIECZONE WKŁADKĄ STYROPIANOWĄ, KTÓRĄ NALEŻY USUNĄĆ TUŻ PRZED MONTAŻEM.

6. BEZPIECZEŃSTWO

ZACHOWAĆ SZCZEGÓLNA OSTROŻNOŚĆ PRZY MONTAŻU ORAZ DOCINANIU ELEMENTÓW.

PRODUCENT

MIRARI DESIGN BY
UL.CMENTARNA 20, 62-020 SWARZĘDZ
TEL. +48 61 611 50 41, KOM. +48 609 80 80 17
e-mail: biuro@mirari.pl

PROFIL

FW 135/65

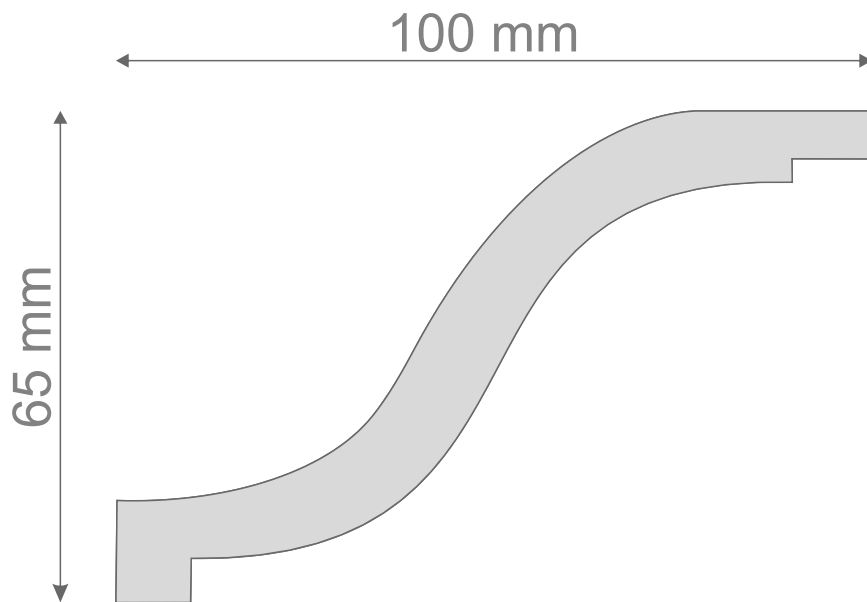

■ GIPS CERAMICZNY

